

Орбитрек

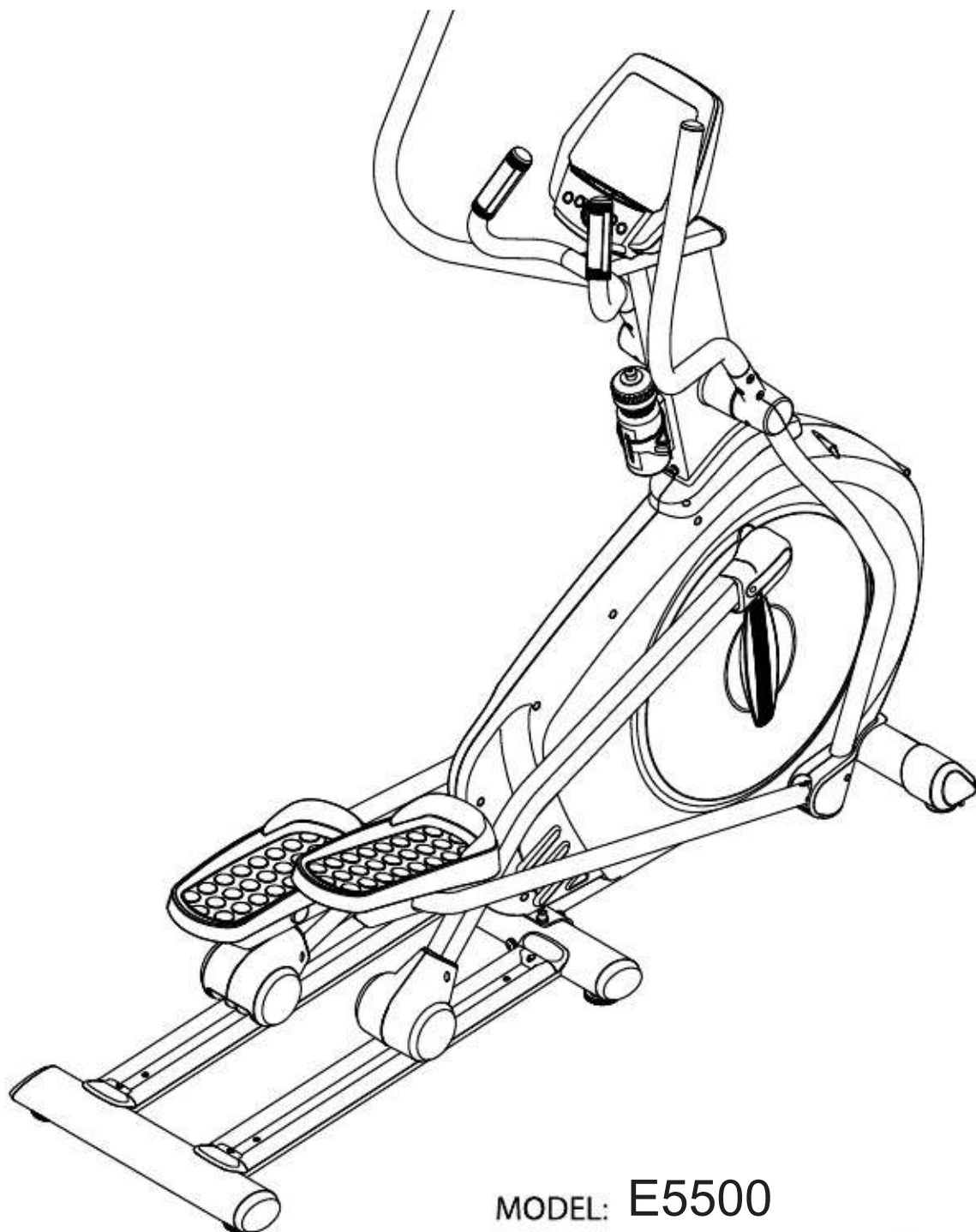

MODEL: E5500

SPORTOP®

PARTS LIST

A основная рама

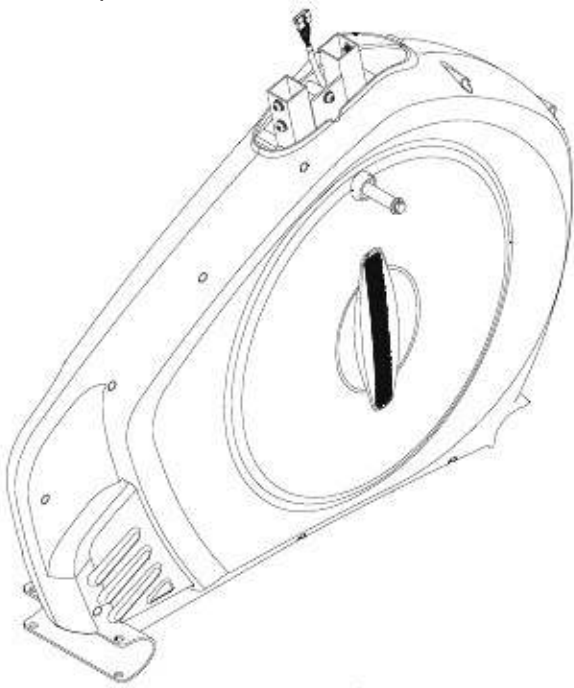

C рейки

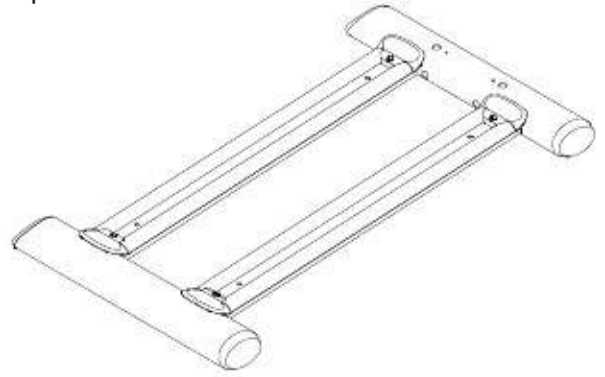

B передний стабилизатор

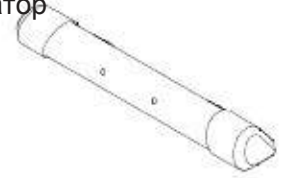

S Подвижные оси руля

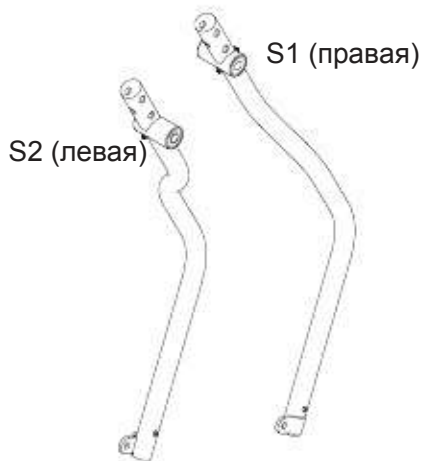

E Руль

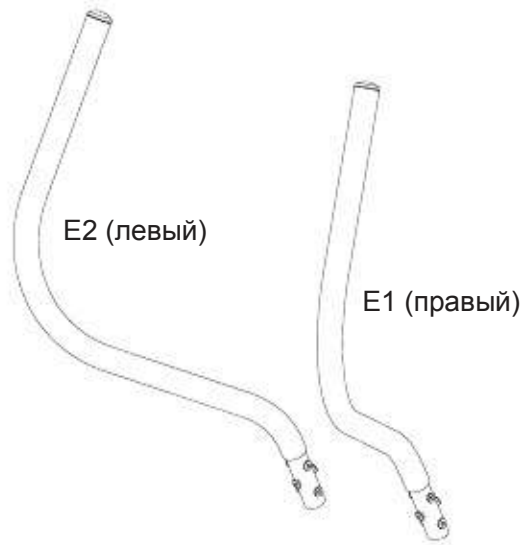

D Центральная опорная ось

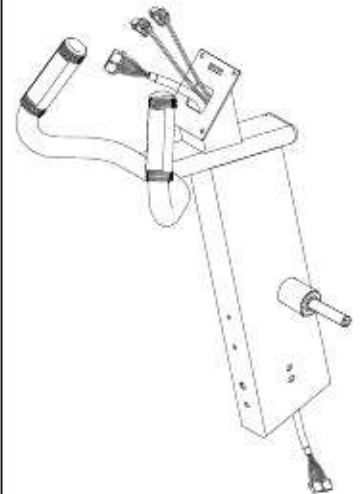

F Соединительная и pedalные оси

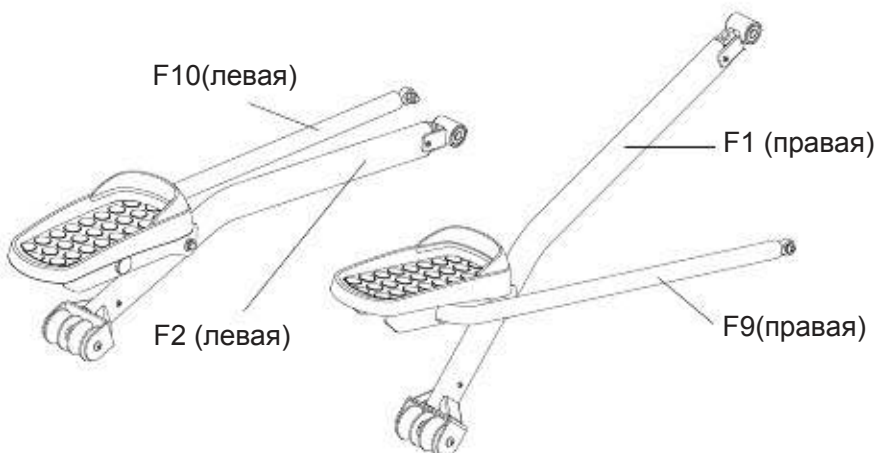

G декоративная крышка

G2 (левая)

G1 (правая)



Q смазка



PARTS LIST











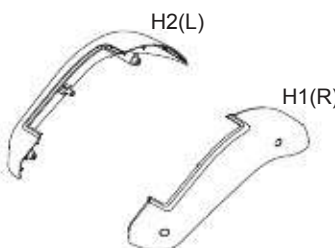





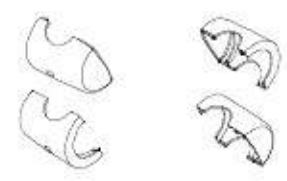
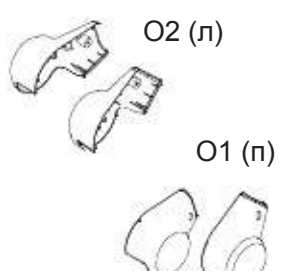



<p>H защита</p>  <p>H2(L) H1(R)</p>	<p>J консоль</p> 	<p>K1 бутылочка для воды</p> 	<p>K2 держатель бутылочки</p> 
<p>L Декоративная крышка педальной оси</p>  <p>L2(л) L1(п)</p>	<p>M адаптер</p> 	<p>N декоративная крышка руля</p>  <p>N2 N1</p>	<p>O крышка оси</p>  <p>O2 (л) O1 (п)</p>
<p>R</p> <p>R1 болт M10 X 122</p>  <p>R4 болт M10X115</p>  <p>R7 болт M8 X 20</p>  <p>R8 болт M5 X 15</p>  <p>R9 болт M4 X 16</p>  <p>R11 болт M10 X 80</p> 			<p>P Декоративная крышка соединительной оси педали</p>  <p>P2 (Л) P1 (П)</p>
<p>R12 шайба M10 X 20 X 2.0T</p>  <p>R13 шайба M10 X3.0T</p>  <p>R15 шайба M8 X 2.0T</p>  <p>R17 шайба M9 X 25 X 2T</p>  <p>R19 гайка M10</p>  <p>R20 шайба $\phi 23 * \phi 17.5 * 0.3T$</p> 			<p>инструменты</p>  <p>6m/m 6m/m 8m/m #10/#13 #13/#17 19m/m</p>

FIGURE 1

рисунок_1 сборка переднего стабилизатора

шаг1. Установите передний стабилизатор (B) на раме (A) используя два болта (R4), две шайбы (R13), и две (шайбы R12).

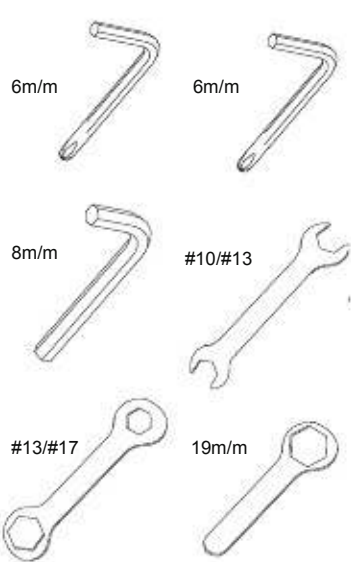
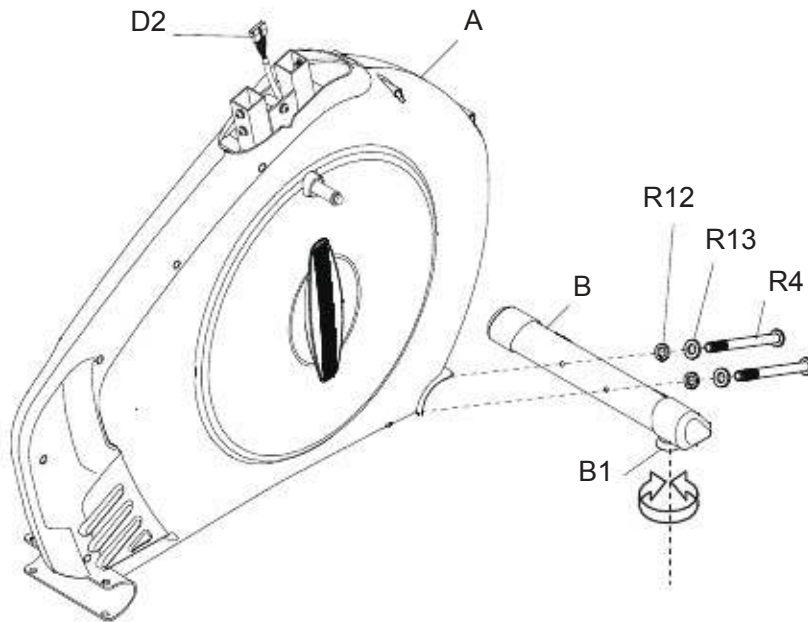

FIGURE 2

рисунок_2 сборка заднего стабилизатора

шаг1. установите лыжи (C) на основной раме (A) используя четыре болта (R1), четыре шайбы (R13) и четыре шайбы (R12) и гайку M10 (R19).

Устойчивость тренажера

** после завершения сборки (рис 1 и 2), если тренажер не устойчив, воспользуйтесь регулируемыми заглушками (B1,C1) для установки определенного уровня.

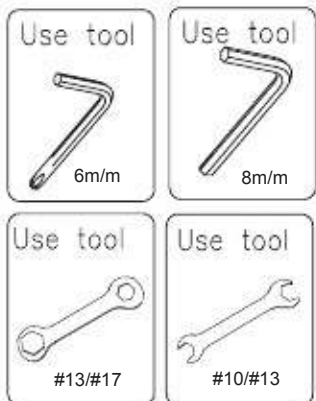
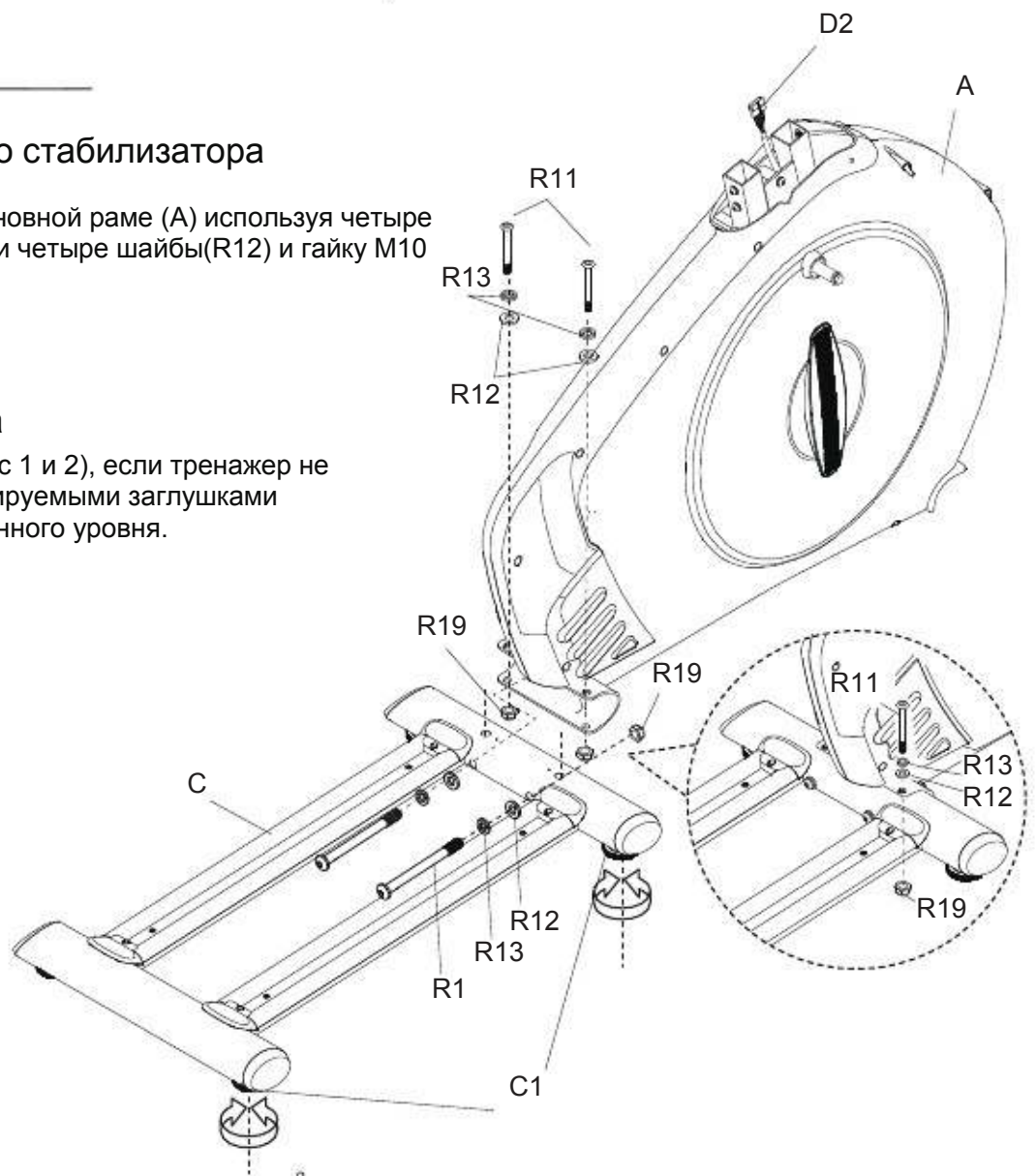
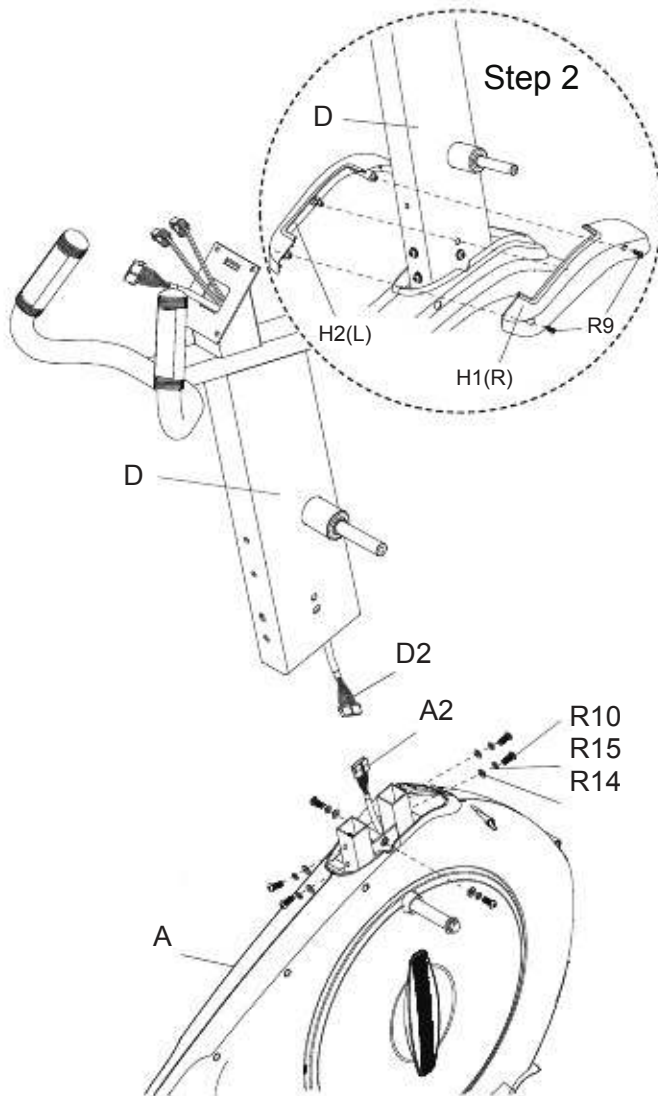



FIGURE 3

рис_3 установка центральной оси и защиты



шаг1. Соедините сенсоры (D2) с кабелем (A2).
 Установите центральную ось (D) в раму (A) используя четыре болта (R10), четыре шайбы (R15), четыре шайбы (R14).
 шаг2. закрепите пластиковую крышку (H1 & H2) на центральной оси (D) используя болт (R9).

ВНИМАНИЕ: НЕ ПЕРЕЖИМАЙТЕ КАБЕЛИ И ПРОВОДА ВО ВРЕМЯ СБОРКИ.

ВНИМАНИЕ: отверстие оси должно располагаться внизу. Перед использованием болта (R20), убедитесь в том, что отверстие между трубой и болтом на одном уровне.

FIGURE 4

рис_4 сборка центральной оси, рычага руля (П) и соединительной рулевой оси (П)



Шаг1 Установите декоративную крышку (G) на центральной оси (D).
 Закрепите ось правого рычага руля

(S1) в ось (Q), используя болты R17, R15 шайбы (R20) и R7.

Шаг2 Установите правый подвижный рычаг (E1) и правую ось руля (S1), закрепив их с помощью болтов (R3 & R6).

D

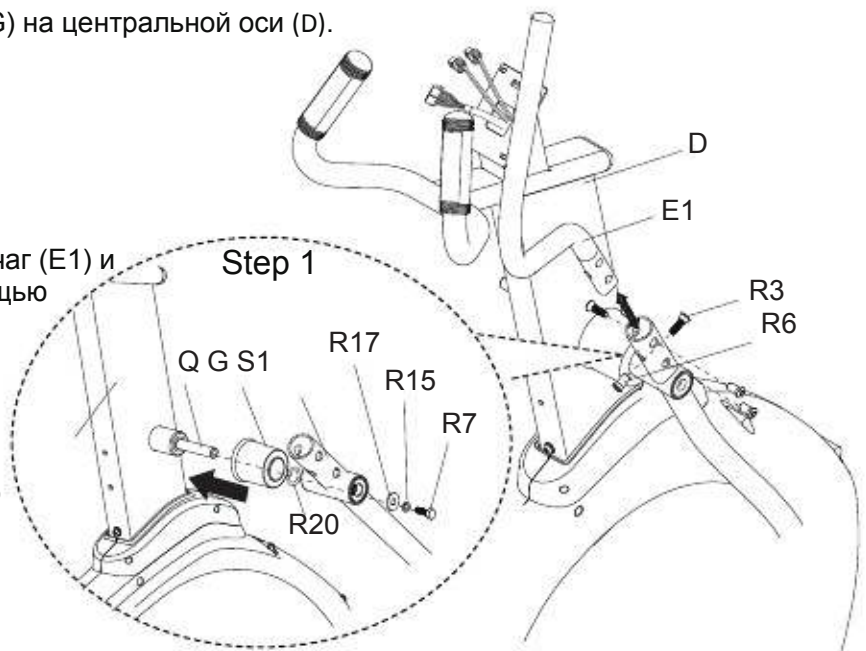

Аналогично происходит установка левого подвижного рычага с другой стороны.

FIGURE 4-1

рисунок_4-1 установка осей педали и кривошипа

Шаг 1. Установите ось правой педали (F1) в кривошипную ось и закрепите с помощью шайбы (R16) шайбы (R15), шайбы (R20) и болта (R7).

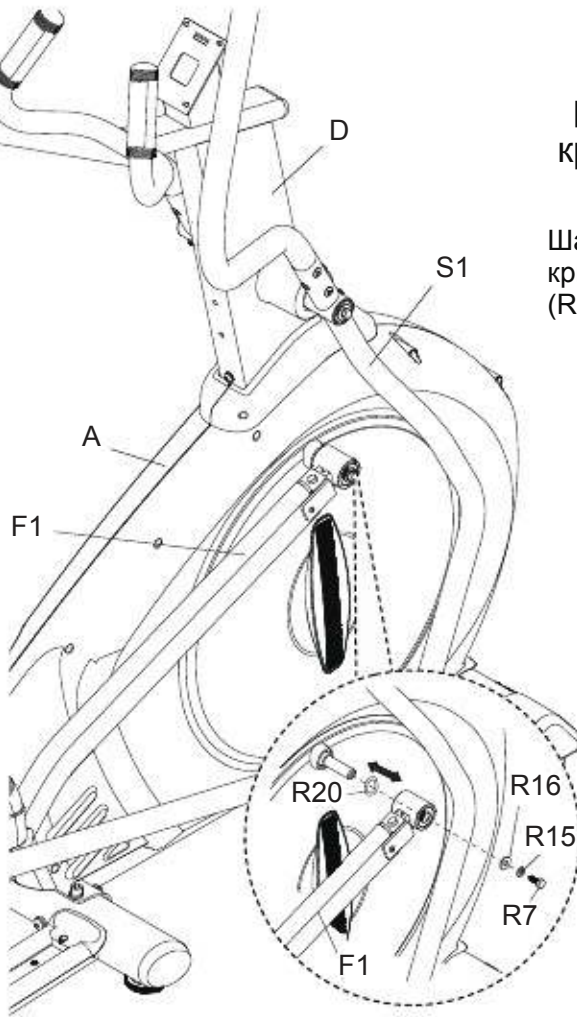
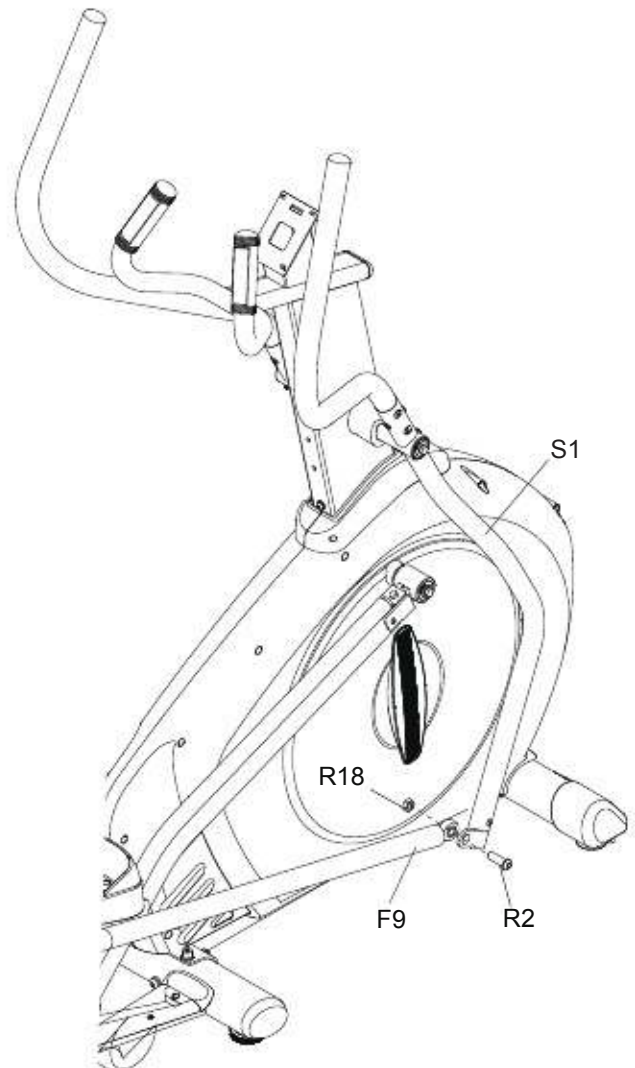

FIGURE 4-2

рисунок_5 установка рулевой оси с соединительной трубой

шаг1 закрепите соединительную ось (F9) с осью правого рулевого рычага (S1) используя гайку (R18) и пружину (R2)



рисунок_5 сборка педаальной оси и соединительной

- шаг1. Вкрутите левую педаальную ось (F2) в ось кривошипа и закрепите с помощью шайбы (R16), шайбы (R15), шайбы (R20) и болта (R3).
- шаг2. Установите соединительную ось (F9) в левую ось руля (S2) и закрепите с помощью гайки (R18) и пружины (R2).

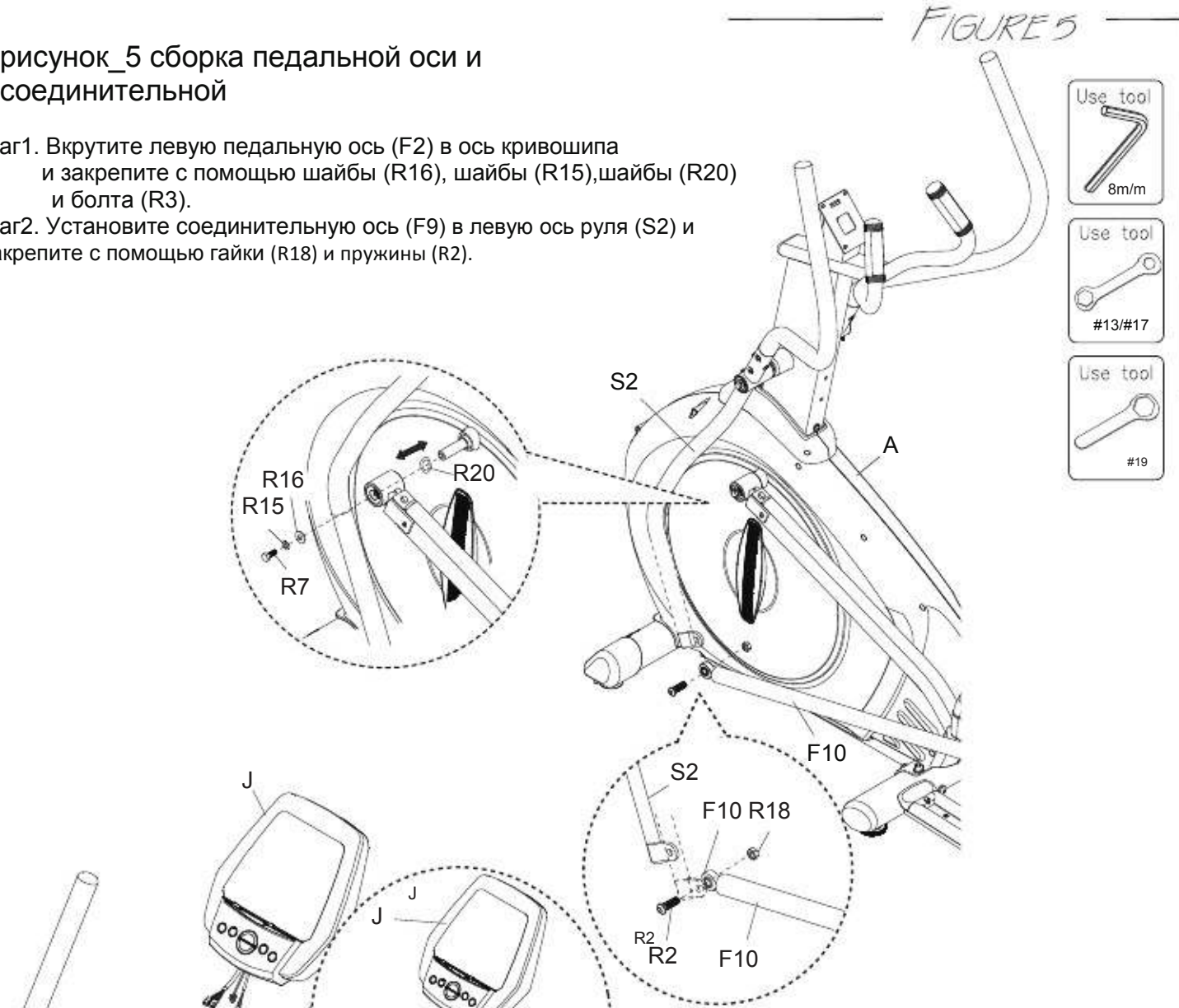

FIGURE 5

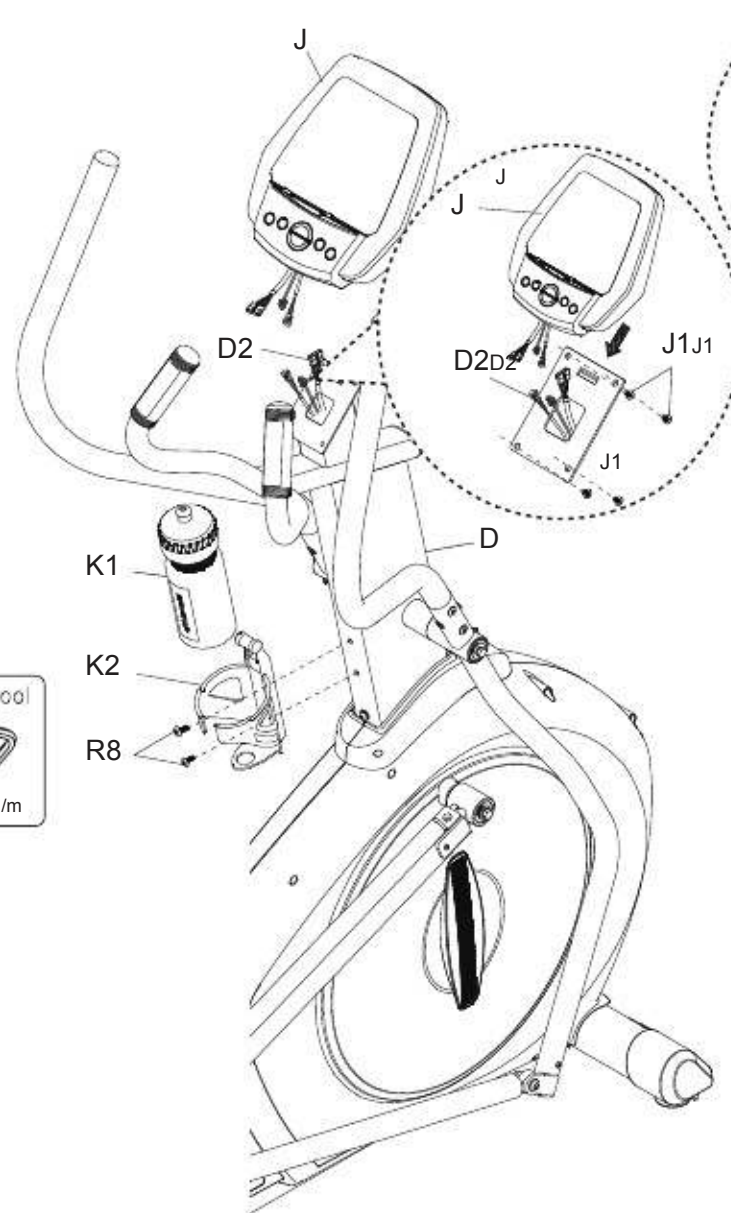

FIGURE 6

рисунок_6 установка бутылочки, держателя для бутылочки и консоли

Подключите провода (D2) к консоли (J), затем установите саму консоль на кронштейн верхней части центральной оси и закрутите болтом (J1). Будьте осторожны, чтобы не перетянуть или не пережечь кабели во время установки.

УСТАНОВКА ДЕРЖАТЕЛЯ БУТЫЛКИ
Установите держатель бутылочки (K2) на центральной оси (D) и с помощью болтов (R8) зафиксируйте его. Вставьте бутылочку (K1) в держатель.

FIGURE 7

рисунок_7 установка правой защиты

- шаг1. Установите декоративную крышку (L1) на правую ось педали и используя болт (R5) зафиксируйте ее.
- шаг2. Установите декоративные крышки (P1) и P2 на подвижную ось (S1), присоедините трубу (F9) и зафиксируйте болтом (R5).
- шаг3. Установите крышку колеса O1 и O2 на заднее колесо и закрепите ее болтом (R9).

Аналогично происходит установка защита левой стороны

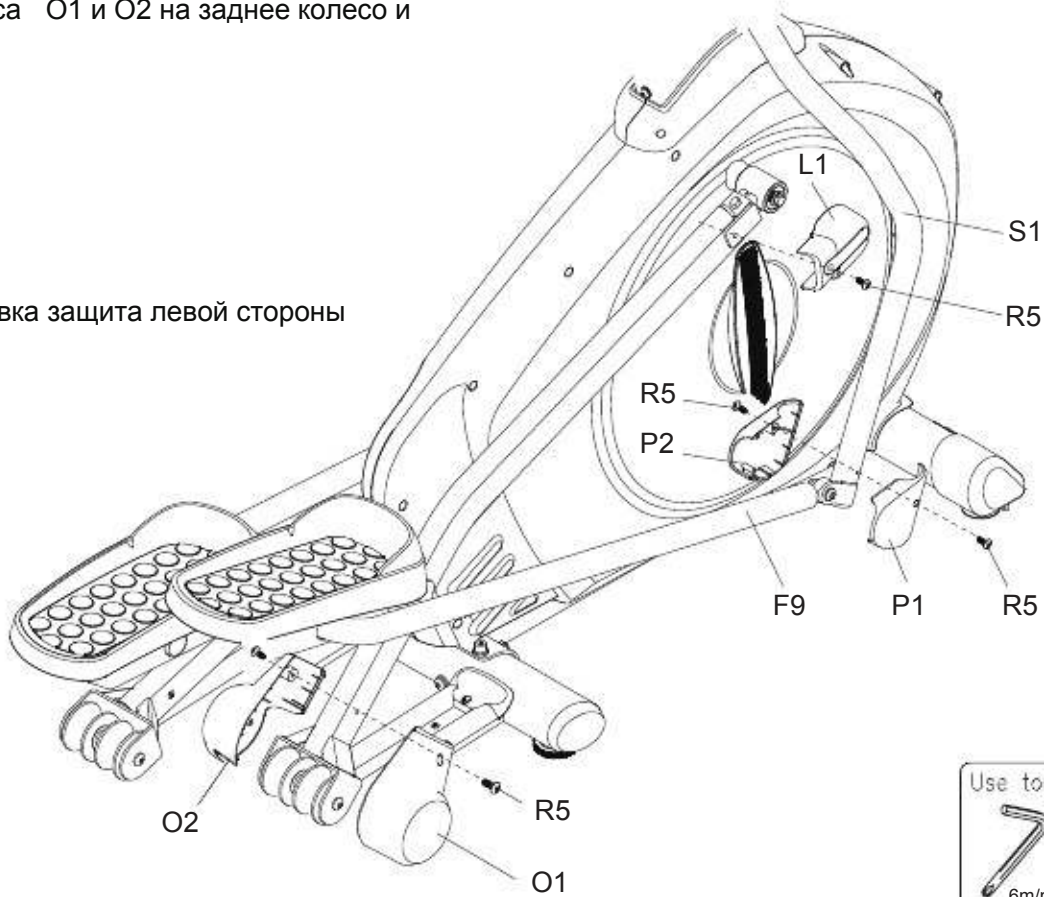
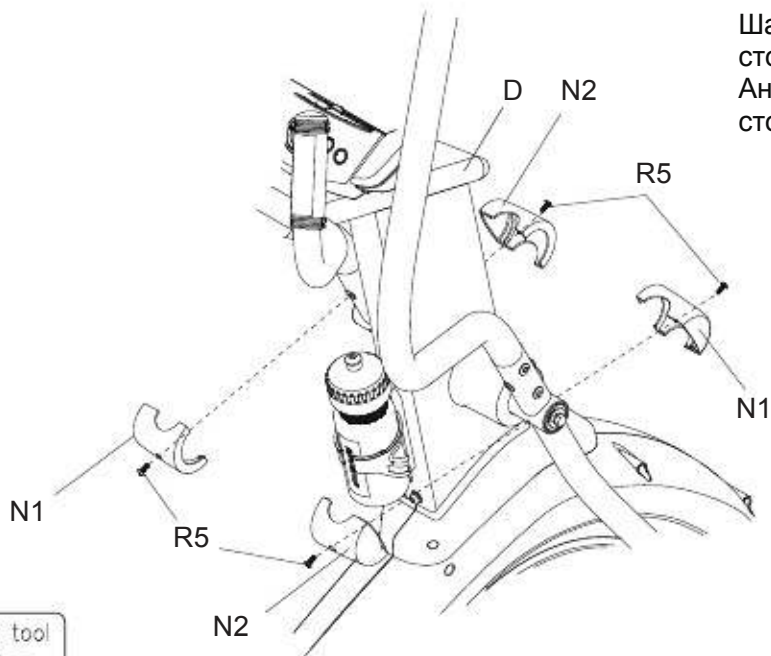

FIGURE 8

рисунок_8 установка защиты руля

- Шаг1. Установите защиту руля N1 & N2 с правой стороны руля, используя болт (R5).
- Аналогично происходит установка защиты руля левой стороны.



РИСУНОК_9 ИСПОЛЬЗОВАНИЕ АДАПТЕРА

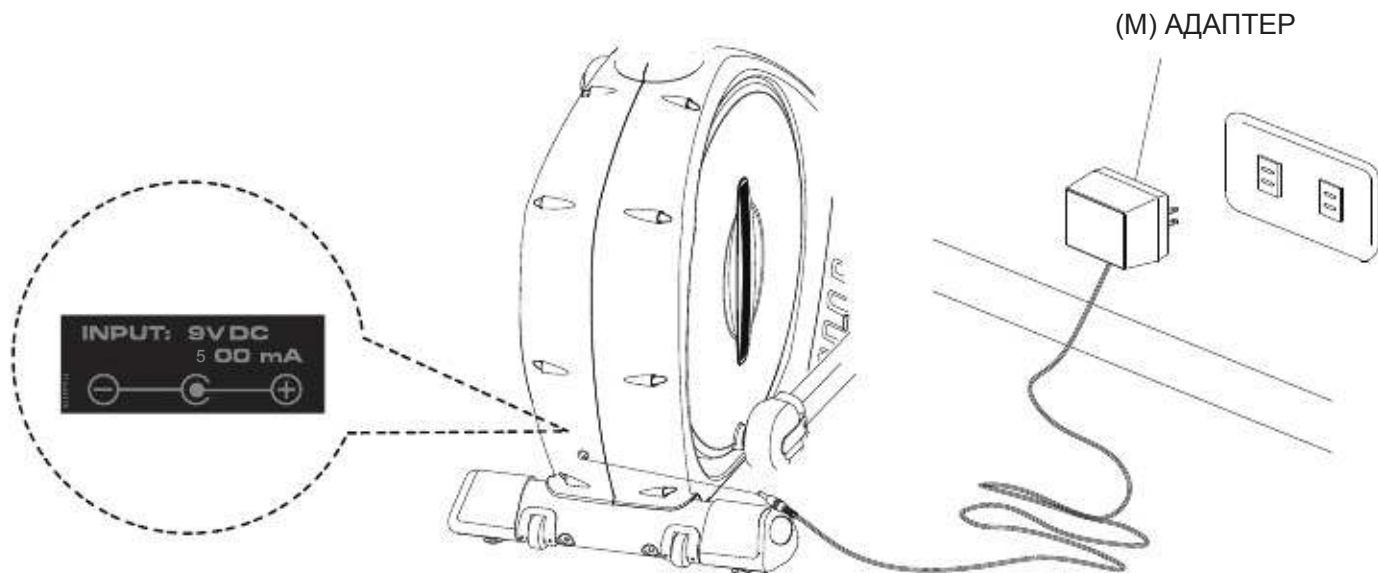

Установите тренажер в комфортное для использования место, используя адаптер(М). Позади тренажера расположен разъем для подключения сетевого кабеля.

FIGURE 10

рисунок_10 использование скользящих реек

после использования реек, необходимо производить их смазку..

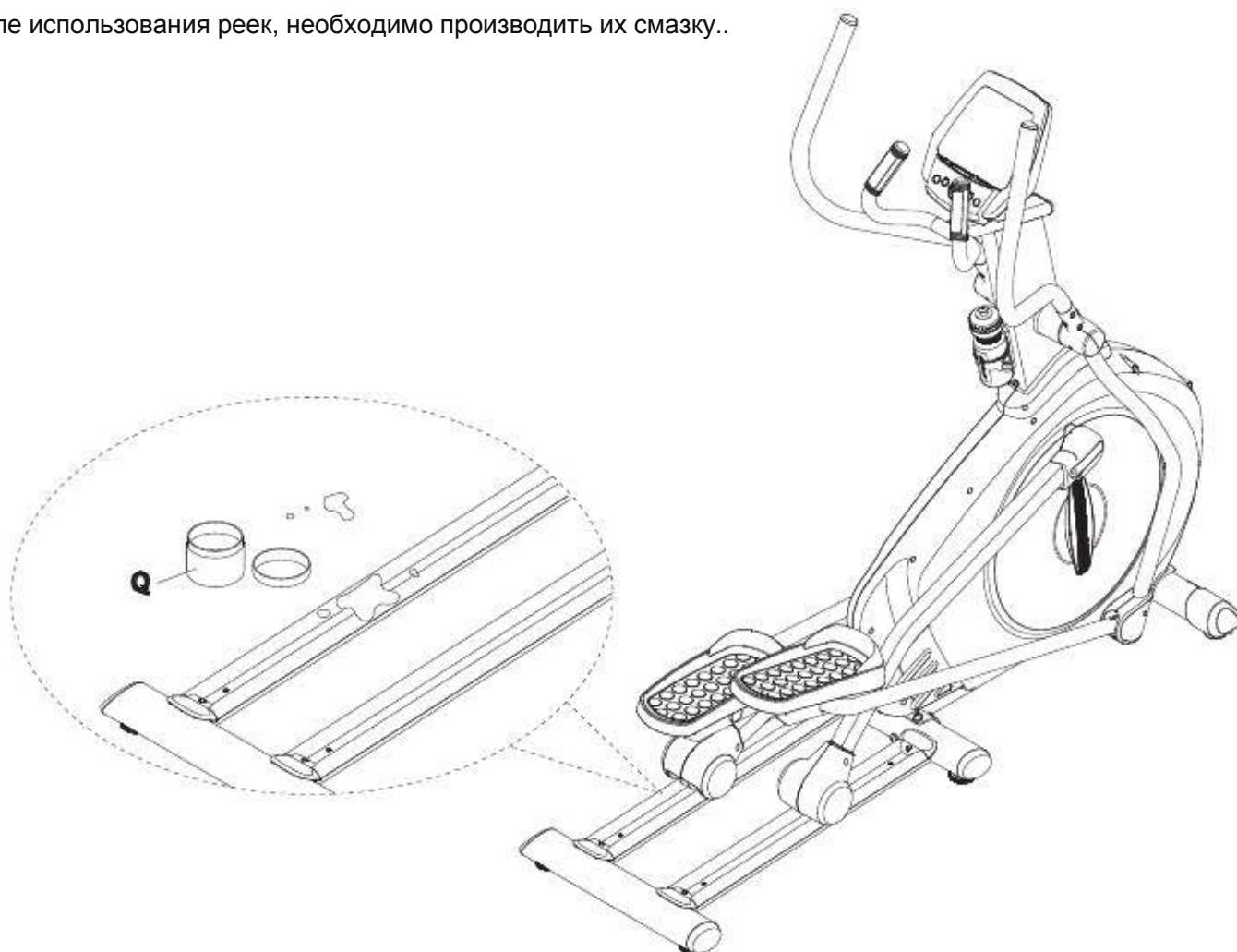



КНОПКИ:

MODE подтвердить.

RESET сбросить.

На 2 секунды задержите кнопку, экран перезапустится.

START/STOP начать или остановить тренировку.

Когда счет достигнет 0:00, консоль автоматически прекратит работу и прозвучит 8 секундный звуковой сигнал. Настройки времени вернуться к исходным.

Если пользователь самостоятельно прекращает тренировку, все настройки и показатели измерения пульса остаются без изменений.

UP вверх или для увеличения величин

DOWN вниз или для уменьшения величин.

RECOVERY в режиме stop или start, при нажатие данной клавиши восстановит измерение пульса.

отображаемые значения на дисплеи

TIME/ВРЕМЯ	диапазон 0:00~99:99 ;
DISTANCE/ПУТЬ	диапазон 0.00~99.90km
CALORIES/КАЛОРИИ	диапазон 0.00~9990
PULSE/ПУЛЬС	диапазон 0-30~240
SPEED/СКОРОСТЬ	0~99.9km
RPM/оборотов в мин	0~999

НАСТРОЙКА

1. Подключите к сети тренажер и консоль включится после долго звукового сигнала (рис А)
2. На консоли отобразится основное меню (рис В).

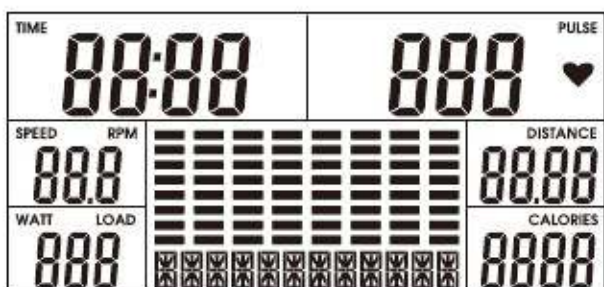

(рис А)



(рис В)

3. В меню замигает MANUAL, где пользователю, с помощью кнопок UP и DOWN, необходимо задать настройки PROGRAM (P1-P12), USER HRC WATT.



4. Быстрый старт и программа :
 Перед началом тренировки, пользователь должен установить время/дистанцию/калории и целевой пульс.
 Для незамедлительного начала тренировки, пользователь нажимает кнопку START без каких-либо преднастроек.
 Уровни возможно регулировать во время тренировки с помощью клавиш UP и DOWN.

5. PROGRAM/ПРОГРАММЫ :
 В режиме Stop, пользователь имеет возможность выбирать программы от P1 до P12..
 Перед началом тренировки, необходимо задать время.
 Для выбора программ нажмите кнопки UP и DOWN, для подтверждения выбора - нажмите кнопки ENTER/MODE.

6. H.R.C. :

Перед началом тренировки, пользователь должен задать 55%, 75%, 90% или целевой пульс.

Компьютер автоматически рассчитает возраст и определит целевой удар в минуту.

7. ПОЛЬЗОВАТЕЛЬСКАЯ ПРОГРАММА :

Пользователь может создать собственный профиль используя клавиши UP, DOWN, MODE - для подтверждения выбора. Задержав на 2 секунды клавишу MODE, происходит сброс всех настроек.

8. Ватт:

Компьютер автоматически рассчитает возраст и установит определенный целевой ударов в минуту.

9. Восстановление:

После тренировки, удерживайте руки на грипсах какой-то период времени и нажмите «ВОССТАНОВИТ». Все настройки приостановятся, кроме ВРЕМЕНИ, отчет которого сведется к 00:00.