

Уважаемый покупатель!

Поздравляем с удачным приобретением! Вы приобрели современный тренажер, который, как мы надеемся, станет Вашим лучшим помощником. Он сочетает в себе передовые технологии и современный дизайн.

Постоянно используя этот тренажер, Вы сможете укрепить сердечно-сосудистую систему и приобрести хорошую физическую форму. Надеемся, что данная модель удовлетворит все Ваши требования.

Прежде чем приступить к эксплуатации тренажера, внимательно изучите настоящее руководство и сохраните его для дальнейшего использования. В случае возникших дополнительных вопросов обратитесь к продавцу или в сервисный центр, который проконсультирует Вас и поможет устранить возникшую проблему.

Обязательно сохраняйте инструкцию по эксплуатации, это поможет Вам по прошествии времени вспомнить о функциях тренажера и правилах его использования.

Если у Вас возникли какие-либо вопросы по эксплуатации данного тренажера, свяжитесь со службой технической поддержки или уполномоченным дилером, у которого Вы приобрели тренажер.

Внимание!

Перед тем как приступить к тренировкам, настоятельно рекомендуем пройти полное медицинское обследование, особенно если у Вас есть наследственная предрасположенность к повышенному давлению или сердечно-сосудистым заболеваниям. Неправильное или чрезмерно интенсивное выполнение упражнений может повредить Вашему здоровью.

Транспортировка и эксплуатация тренажера:

1. Тренажер должен транспортироваться только в заводской упаковке;
2. Заводская упаковка не должна быть нарушена;
3. При транспортировке тренажер должен быть надежно защищен от дождя, влаги, атмосферных осадков, механических перегрузок.

Хранение тренажера

Тренажер рекомендуется хранить и использовать только в сухих отапливаемых помещениях со следующими значениями:

1. Температура: +10-+35С;
2. Влажность: 50-75%.

Если Ваш тренажер хранился при низкой температуре или в условиях высокой влажности (имеет следы конденсации влаги), необходимо перед эксплуатацией выдержать его в нормальных условиях не менее 2–4 часов, и только после этого можно приступить к эксплуатации.

Перед тем как начать тренировку

Перед первым занятием проверьте, правильно ли была проведена сборка тренажера. Ознакомьтесь со всеми функциями и настройками тренажера и проводите тренировки в строгом соответствии с инструкцией по эксплуатации. Перед началом тренировки убедитесь, что все защитные элементы надежно установлены и закреплены, проверьте надежность механических и электрических соединений. Установите тренажер на ровную нескользящую поверхность, оставляя с каждой стороны по 0,5 м свободного пространства. Для снижения шума и вибраций рекомендуется использовать специальные резиновые коврики, также это позволит избежать царапин, сколов и вмятин, если напольное покрытие в Вашем доме выполнено из деликатных материалов (паркетная доска, штучный паркет, натуральный линолеум, пробковое покрытие и т. п.).

Рекомендации по сборке

Перед сборкой тренажера тщательно изучите ее последовательность и выполняйте все рекомендации. Используйте для сборки приложенный или рекомендуемый инструмент. Убедитесь, что в наличии имеются все детали и они не повреждены. Не прикладывайте чрезмерных усилий к инструменту во избежание травм и повреждения элементов конструкции тренажера. Сначала соберите все компоненты, неплотно закрепив гайки и болты, и, убедившись, что конструкция собрана правильно, окончательно затяните их. Каждый тренажер на заводе проходит проверку качества. Это необходимо, чтобы убедиться в корректной работе всех узлов оборудования. При этом может потребоваться частичная или полная сборка (зависит от конкретной модели). В связи с этим в местах соединений элементов тренажера могут остаться следы стыковки деталей и использования технологического крепежа.

ПРАВИЛА УХОДА И ТЕХНИЧЕСКОГО ОБСЛУЖИВАНИЯ

Регулярное и своевременное техническое обслуживание продлевает срок службы тренажера и сводит Ваши обращения в сервисную службу до минимума. Для этого мы рекомендуем Вам выполнять следующие профилактические процедуры.

Общие рекомендации по уходу

Перед любым обслуживанием обязательно отключайте тренажер от электрической сети. К обслуживанию можно приступать примерно через 60 секунд, когда произойдет полное обесточивание внутренних электрических цепей тренажера. Регулярно осматривайте Ваш тренажер на предмет отсутствия посторонних предметов, пыли и грязи в тренажере.

Не применяйте абразивные препараты, агрессивные жидкости для чистки рабочих поверхностей тренажера – ацетон, бензин, уайт-спирит, бензол и их производные - во избежание повреждения лакокрасочных покрытий и пластиковых деталей. Для ухода рекомендуется применять слегка смоченную нейтральным раствором моющей жидкости ткань с последующей протиркой сухой тканью.

Ежедневно (после каждой тренировки)

Почистите и осмотрите беговую дорожку, выполнив следующие действия:

- Выключите тумблер питания беговой дорожки, затем отключите ее от сети;
- Протрите беговое полотно, корпус, кожух двигателя и консоль влажной тряпкой. Не используйте растворители, они могут повредить тренажер;
- Осмотрите шнур питания. Если он поврежден, обратитесь к представителям компании-продавца;
- Убедитесь, что шнур не попал под транспортировочные колесики тренажера или в другое место, где он может оказаться защемлен или оборван, и не слишком натянут на максимальном уровне наклона беговой дорожки;
- Проверьте натяжение и центровку бегового полотна. Убедитесь, что оно не повредит другие части тренажера из-за нарушения центровки;
- Убедитесь, что тренажер находится на достаточном расстоянии от стен (не менее 50 см);
- Проверьте наличие и целостность зажима и шнура аварийной остановки дорожки.

Еженедельно

Уборка от пыли и мусора поверхности под беговой дорожкой:

- Выключите тумблер беговой дорожки, затем отключите ее от сети;
- Сложите тренажер, убедившись в надежности его фиксации в вертикальном положении (для складных моделей);
- Переместите тренажер в другое место;
- Подметите или пропылесосьте пол, чтобы удалить пыль или другой мусор, который мог накопиться под беговой дорожкой;
- Поставьте тренажер обратно.

ЕЖЕМЕСЯЧНО – ВАЖНО!

- Выключите тумблер питания беговой дорожки, затем отключите ее от сети;
- Проверьте затяжку всех монтажных болтов тренажера;
- Внимательно осмотрите все пластиковые элементы дорожки (подставки для ног, кожух моторного отсека, корпус дисплея и пр.). Они не должны иметь трещин и сколов;
- Снимите кожух моторного отсека. Дождитесь, пока все огни индикаторов на платах погаснут;
- Пропылесосьте сам двигатель и весь моторный отсек, чтобы удалить накопившийся пух или пыль. Невыполнение этой процедуры может привести к преждевременному отказу электрических компонентов;
- Убедитесь, что дека тренажера смазана. При необходимости добавьте силиконовую смазку на ее поверхность, уделяя особое внимание центральной части;
- Пропылесосьте и протрите беговое полотно влажной тряпкой. Удалите с помощью пылесоса черные или белые частички, которые могут скопиться вокруг тренажера. Их появление является результатом нормальной работы беговой дорожки.

ЕЖЕКВАРТАЛЬНО – ОЧЕНЬ ВАЖНО!!!

- Выключите тумблер питания беговой дорожки, затем отключите ее от сети;
- Используя 8 мм шестигранный ключ, ослабьте левый и правый регулировочные болты натяжения так, чтобы иметь возможность приподнять полотно и получить визуальный доступ к беговой деке тренажера;
- Проверьте состояния деки. Поверхность не должна иметь царапин и потертостей;
- Проверьте состояние полотна. Внутренняя поверхность должна быть гладкой, не иметь признаков истончения и отслоения материала, а также порванных и лопнувших участков;
- Протрите сухой чистой тканью всю поверхность деки и внутреннюю поверхность полотна;
- Нанесите силиконовую смазку на поверхность деки беговой дорожки;
- Проверьте состояние износа приводного ремня основного двигателя и правильности его положения;
- Снимите передний и задний валы и удалите наслоение пыли и грязи с их поверхностей;
- Убедитесь в отсутствии посторонних шумов во время движения беговой дорожки.

Дека и беговое полотно – это детали тренажера, требующие особого внимания.

Важно соблюдать требования эксплуатации во избежание преждевременного износа этих деталей, периодически проверять и проводить центровку и подтягивание бегового полотна, а при необходимости и техническое обслуживание беговой дорожки.

РЕГУЛИРОВКА БЕГОВОГО ПОЛОТНА

Регулировка бегового полотна предполагает две основные функции - регулировку натяжения и центровку бегового полотна. Беговое полотно регулируется на фабрике производителем, но в связи с транспортировкой и перемещением беговой дорожки, беговое полотно может сдвинуться. Необходимо проверять регулировку натяжения и центровку бегового полотна в течение первых недель, так как оно после нескольких использований может немного растянуться или сместиться в сторону.

Чтобы правильно отрегулировать беговое полотно, следуйте указаниям, приведенным ниже.

Если во время занятия на беговой дорожке Вы чувствуете небольшое проскальзывание, то, вероятнее всего, беговое полотно нужно подтянуть.

Увеличение натяжения:

- Используйте 8 мм шестигранный ключ для регулировки левого болта натяжения;
- Поверните ключ по часовой стрелке на $\frac{1}{4}$ оборота, для увеличения натяжения ремня;
- Повторите шаг 1 для правого болта. Необходимо повернуть болт на точно такое же количество оборотов;
- Повторяйте шаги 1 и 2 до установления необходимого уровня натяжения;
- Будьте внимательны, не перетяните полотно, чтобы избежать повреждения передних и задних подшипников.

Для того чтобы уменьшить натяжение бегового полотна, необходимо поворачивать ключ против часовой стрелки согласно шагам, указанным выше.

Центрирование бегового полотна

Время от времени необходимо центрировать беговое полотно в связи с тем, что во время тренировки Вы отталкиваетесь с разным усилием на каждую ногу.

1. Включите движение бегового полотна. Нажмите кнопку увеличения скорости для достижения скорости 4 км/ч. Обратите внимание, в какую сторону отклоняется беговое полотно.

- Если оно отклоняется в левую сторону, поверните ключом левый болт по часовой стрелке на $\frac{1}{4}$ оборота, затем правый болт - против часовой стрелки;
- Если в правую, то поверните ключом правый болт на $\frac{1}{4}$ оборота по часовой стрелке, а левый - против;
- Если беговое полотно все еще не выровнено, повторите действия снова.

2. После того, как беговое полотно двигается по центру, увеличьте скорость до 6 км/ч, чтобы проверить его положение в движении. При необходимости повторите выше описанные шаги.

3. Если попытки центрировать беговое полотно безрезультатны, вероятно, нужно увеличить натяжение бегового полотна.

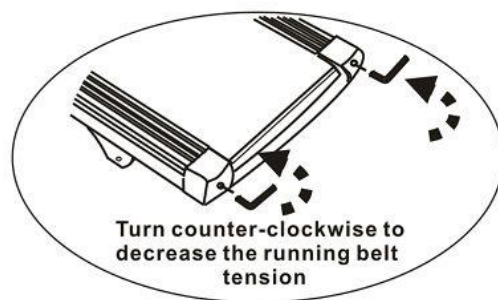
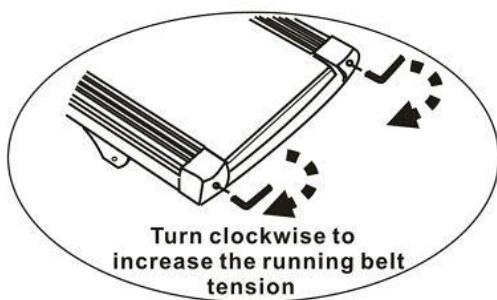

<p>Поворот по часовой стрелке увеличит натяжение бегового полотна</p>	<p>Поворот против часовой стрелки уменьшит натяжение бегового полотна</p>
---	---

Смазка деки и полотна

Производитель уже смазал необходимые детали и узлы во время производства беговой дорожки. Тем не менее, необходимо регулярно проверять наличие смазки во избежание поломок.

Мы рекомендуем ежемесячно приподнимать беговое полотно и на ощупь проверять наличие смазки, и, если поверхность сухая, ее необходимо смазать. Вы можете использовать как силиконовый спрей в баллончике, так и силиконовую смазку в тубике. Используйте продукцию уже хорошо зарекомендовавших себя брендов: Efele, Sil-X, Molykote Separator Spray.

- Приподнимите беговое полотно с правой и левой стороны поочередно;
- Нанесите на деку смазку от края и как можно ближе к центру бегового полотна;

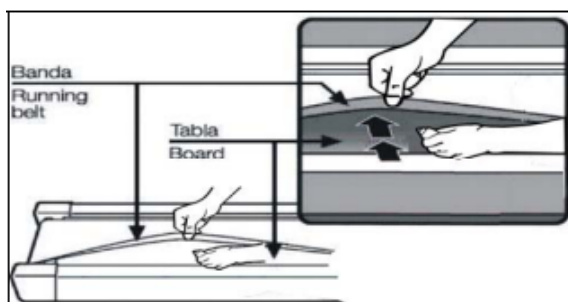

- Включите дорожку на минимальной скорости и в течение 5 минут походите, смещая шаг справа налево и в обратном направлении относительно ширины деки так, чтобы смазка как можно равномернее распределилась по всей ее поверхности.

Электробезопасность (для тренажеров с питанием от сети)

Соблюдайте все меры предосторожности, принятые при работе с электрическим оборудованием. Тренажер должен подключаться только к заземленной розетке. Это снижает риск удара током при поломке или сбое в работе. Тренажер снабжен шнуром с жилой для заземления и вилкой с ножкой заземления. Вставьте вилку в соответствующую питающую розетку, установленную и заземленную с соблюдением действующих нормативов. Перед каждым использованием осмотрите электрический соединительный шнур на предмет отсутствия его повреждений.

Неправильное подключение может стать причиной удара током. Если у Вас возникли сомнения в правильности заземления, обратитесь к электрику или представителю сервисной службы. Не меняйте вилку тренажера. Если комплектуемая вилка не подходит к Вашей розетке, обратитесь к электрику и установите нужную розетку. Не применяйте дополнительные электрические удлинители, переходные адаптеры между электрической сетью и тренажером. Это может нарушить работу системы УЗО и увеличить риск поражения электрическим током, а также явиться обоснованным отказом в гарантийном обслуживании. Не прячьте шнур питания под ковер и не ставьте на него предметы, способные пережать или повредить его. Не допускайте, чтобы шнур питания касался нагретых поверхностей. В случае скачка напряжения в некоторых тренажерах предусмотрено автоматическое отключение.

Меры предосторожности

Тренажер должен использоваться только по назначению, то есть для физических тренировок взрослых людей. Любое другое использование тренажера запрещено и может быть опасно. Продавец не несет ответственности за любые травмы или повреждения, вызванные неправильным использованием тренажера. Тренажер предназначен для использования взрослыми людьми, конструкция и установленные нагрузки рассчитаны на взрослых людей, поэтому эксплуатация несовершеннолетними лицами не допускается. Дети и домашние животные не должны приближаться к работающему тренажеру ближе, чем на 3 м.

В целях Вашей безопасности рекомендуем соблюдать следующие правила:

1. Сборку и эксплуатацию тренажера следует осуществлять на твердой, ровной поверхности. Свободное пространство вокруг тренажера должно составлять не менее 1,2 м;
2. При регулярной эксплуатации проверяйте затяжку резьбовых соединений каждые 1-2 месяца;
3. Не допускайте попадания внутрь тренажера посторонних предметов и жидкостей;
4. Никогда не эксплуатируйте тренажер с явными дефектами – открученными элементами крепления, незакрепленными узлами, с нехарактерными посторонними шумами и т. д. Это может привести к травмам или уменьшению срока службы тренажера;

5. Для осмотра и устранения возникших дефектов обратитесь в авторизованный сервисный центр или к уполномоченному дилеру, у которого Вы приобрели данный тренажер;
6. Для ремонта необходимо использовать только оригинальные запасные части;
7. Обслуживание тренажера, за исключением процедур, описанных в данном руководстве, должно производиться только сотрудниками сервисного центра;
8. Не допускается какое-либо изменение конструкции или узлов и деталей тренажера – это может привести к серьезным травмам и потере здоровья;
9. Вес пользователя не должен превышать максимально заявленный;
10. Во время занятий используйте соответствующую одежду и обувь. Не надевайте свободную одежду или обувь с кожаными подошвами или каблуками. Если у Вас длинные волосы, соберите их в хвост или пучок на затылке;
11. Не подставляйте руки под движущиеся части тренажера;
12. Не подвергайте себя чрезмерным нагрузкам во время тренировок. Если Вы почувствовали боль или недомогание, немедленно прекратите занятия и обратитесь за консультацией к врачу.

СОВЕТЫ ПЕРЕД НАЧАЛОМ СБОРКИ

ОТКРЫТИЕ КОРОБКИ

Убедитесь, что все части тренажера на месте, проверьте наличие комплектующих частей в соответствии со списком.

ИНСТРУМЕНТЫ, НЕОБХОДИМЫЕ ДЛЯ СБОРКИ

Перед началом сборки убедитесь, что все инструменты, которые будут необходимы при сборке, на месте.

**Условия гарантии и сервисного обслуживания указаны в Гарантийном талоне.
Убедитесь, что Вы ознакомились с содержанием Гарантийного талона.
Не выбрасывайте гарантийный талон.**

Указания по утилизации

ИНФОРМАЦИЯ ДЛЯ ПОЛЬЗОВАТЕЛЯ

Данный тренажер не относится к бытовым отходам. Пожалуйста, не выбрасывайте оборудование либо элементы питания вместе с бытовыми отходами, для утилизации использованных элементов питания пользуйтесь действующими в Вашей стране системами возврата и сбора для утилизации.

Надлежащий отдельный сбор разобранных приборов, которые впоследствии отправятся на переработку, утилизацию или экологичное захоронение, способствует предотвращению возможных негативных воздействий на окружающую среду и здоровье человека, а также позволяет повторно использовать материалы, из которых изготовлено устройство. За незаконную утилизацию устройства пользователь может быть привлечен к административной ответственности, предусмотренной действующим законодательством.



НАЗНАЧЕНИЕ ТРЕНАЖЕРА

Беговая дорожка GO T66 от шведского бренда SVENSSON INDUSTRIAL – это продолжение зарекомендовавшей себя серии GO, представленной основными видами профессионального кардио оборудования, предназначенной для залов со средней проходимостью. Главная отличительная особенность T66 кроется в ее внешнем виде. Это дизайнерская модель, разработанная специально для Jörgen Svensson LLC известным шведским интерьерным дизайнером Патриком Хагборгом (Patrik Hagborg). В основе визуальной концепции лежит элегантный черный цвет с добавлением элементов серебристого.

Мотор, произведенный американской компанией Leeson, мощностью 4.0 л.с. переменного тока (AC), без проблем выдерживает до 8 часов непрерывной нагрузки в день. Несомненно, важно, чтобы и другие параметры поддерживали заявленную работоспособность. Поэтому на GO T66 установлено полотно коммерческого класса толщиной 2.8 мм, рассчитанное исключительно на длительную эксплуатацию. Размер рабочей зоны дорожки составляет 157*56 см, это обеспечивает полную свободу движений и открывает широкие возможности для разнообразия тренировочного процесса. Что касается остальных характеристик, то они также держат максимально высокую планку – скорость разгоняется до 22 км/ч, а угол наклона изменяется от 0 до 15%. Для безопасности на тренажере установлены световые индикаторы движения. Зеленый цвет показывает, что дорожка находится в режиме ожидания. Красный цвет сигнализирует о том, что беговое полотно находится в движении, нужно быть осторожным при подходе к тренажеру и его эксплуатации. Оборудование выдерживает максимальный вес пользователя до 180 кг.

Особое внимание на GO T66 уделено консоли. В отличие от большинства других беговых дорожек, здесь используется небольшая тонкая прямоугольная консоль, покрытая черным глянцем. Тренировочный компьютер представлен профессиональным LED дисплеем и 4 дополнительными буквенно-цифровыми LCD экранами. Абсолютно все клавиши управления сенсорные и подсвечены внутренними светодиодами. Когда дорожка выключена, ее консоль представляет собой стильный черный экран. Встроенные программы ориентированы на любые возможные задачи - снижение веса, тренировку выносливости или скоростных качеств. Помимо этого, есть 3 пульсозависимые и 3 пользовательские программы. Для точного определения пульса и просто комфортной тренировки в компьютер встроен высокоточный беспроводной телеметрический приемник (для считывания частоты сердечного ритма рекомендован нагрудный ремень-передатчик Polar T34). GO T66 синхронизируется с мобильным приложением FitShow™. Большой выбор уникальных программ, анализ статистических данных, функция регулировки скорости и угла наклона на мобильном телефоне помогут пользователям повысить эффективность занятий спортом.

Разнообразить тренировку поможет мультимедийная составляющая - в консоль дорожки установлены колонки мощностью 5 Ватт. Для воспроизведения аудиофайлов можно воспользоваться выходами AUX и USB. Более того, все мобильные устройства заряжаются через USB-вход, что является важнейшим апгрейдом в современном мире. Для гаджетов предусмотрена специальная подставка, любимые YouTube-каналы разнообразят монотонную тренировку. В комплекте с беговой дорожкой идет специальная емкость для бутылочки с водой. Она легко снимается с консольной части оборудования, чтобы не портить внешний вид.

Тренажер имеет все необходимые сертификаты для продаж на территории Европейского Союза - европейский Сертификат Соответствия (CE) и европейский Сертификат Безопасности (RoHS). Торговая марка SVENSSON INDUSTRIAL™ является зарегистрированным товарным знаком компании Jörgen Svensson LLC (Швеция).

Тренажер предназначен для коммерческого использования.

СПИСОК КОМПЛЕКТУЮЩИХ ЧАСТЕЙ

НО.	НАИМЕНОВАНИЕ	КОЛ	НО.	НАИМЕНОВАНИЕ	КОЛ
1	Основная рама	1	53	Болт М12*50	8
2 L/R	Стойка консоли	1 к	54	Винт М6*20	1
3	Соединительная пластина	2	55	Винт М6*15	4
4 L/R	Задняя часть стойки	1 к	56	Винт М5*15	29
5	Рама наклона	1	57	Винт М4*8	9
6	Перемышка	1	58	Болт М8*15	22
7	Рама консоли	1	59	Болт М6*60	16
8 L/R	Рама поручня	1 к	60	Винт ST4*16	14
9	Передний вал	1	61	Винт ST4*16	39
10	Задний вал	1	62	Винт ST4*12	6
11	Регулируемая ножка	2	63	Гайка М10	10
12	Колесо	2	64	Гайка М6	4
13	Втулка подшипника	4	65	Шайба Ф10*1.2	21
14	Шайба боковой накладки	10	66	Шайба Ф10*2.0	4
15	Подшипник	4	67	Пружинная шайба Ф10	4
16L/R	Металлическая пластина	1 к	68	Пружинная шайба Ф6	4
17	Решетка динамика	2	69	Шайба Ф12	8
18	Кожух моторного отсека	1	70	Шайба Ф8	22
19L/R	Кожух стойки консоли 1	1 к	71	Нижний кабель питания	1
20L/R	Кожух стойки консоли 2	1 к	72	Верхний кабель питания	1
21	Заглушка	1	73	Нижний кабель питания	1
22L/R	Нижний кожух стойки	1 к	74	Верхний кабель питания	1
23L/R	Противоскользкая накладка	1 к	75	Нижний кабель питания	1
24L/R	Поручень	1 к	76	Кабель питания	1
25	Верхний кожух	1	77	Верхний кабель питания	1
26	Нижний кожух	1	78	Нижний кабель пульсометров	2
27	Кожух динамика	2	79	Соединительный кабель пульсометров	1
28	Втулка	2	80	Верхний кабель пульсометров	1
29	Верхний кожух консоли	1	81	Нижний кабель консоли	1
30	Нижний кожух консоли	1	82	Соединительный кабель консоли	1
31	Держатель телефона	1	83	Верхний кабель консоли	1
32	Боковая накладка	2	84	Основной двигатель	1
33	Боковая накладка	2	85	Двигатель наклона	1
34	Уплотнитель	2	86	Кабель питания	1
35	Беговое полотно	1	87	Инвертор	1

36	Дека	1	88	Выключатель	1
37	Приводной ремень	1	89	Токовая защита	1
38	Ограничитель	4	90	Разъем питания	1
39	Отбойник	2	91	Передний кожух моторного отсека	1
40	Уплотнитель	1	92	Винт М3*15	2
41	Заглушка	2	93	Гайка М3	2
42	Заглушка 1	2	94	Винт ST4*8	4
43	Заглушка 2	4	95	Винт М4*8	4
44	Крепление деки	2	96	Винт ST4*8	12
45	Болт М10*70	2	97	Динамик (Опция)	2
46	Болт М10*40	2	98	USB/Bluetooth-модуль (Опция)	1
47	Болт М10*20	4	99	Аудио кабель	1
48	Болт М10*40	1	100	MP3/Наушники-разъем (Опция)	1
49	Болт М10*20	6	101	Плата усилителя (Опция)	1
50	Болт М10*50	2	102	Фильтр (Опция)	1
51	Болт М10*115	1	103	Катушка (Опция)	2
52	Болт М10*75	3			

СХЕМА ТРЕНАЖЕРА В РАЗОБРАННОМ ВИДЕ

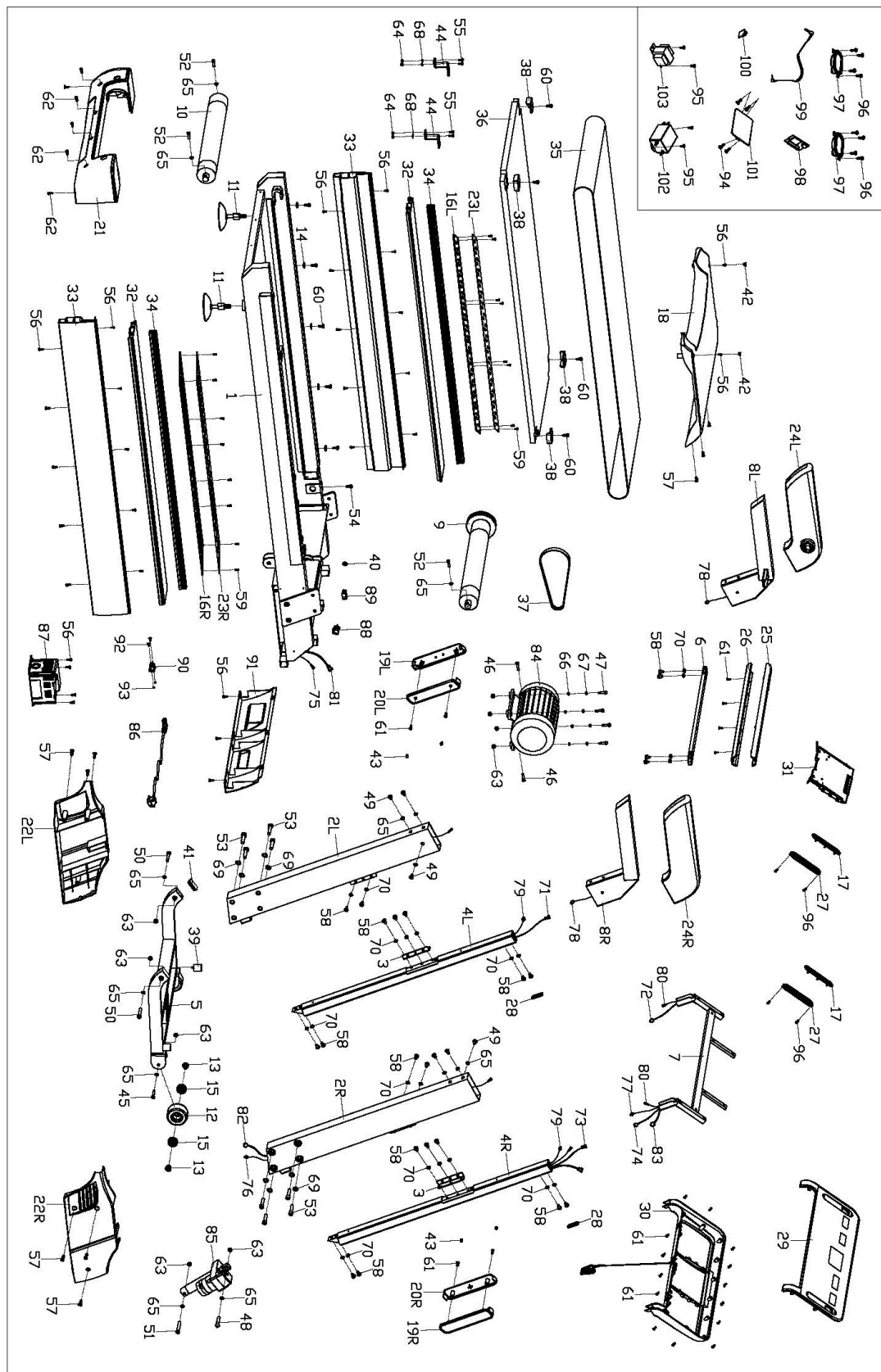

СБОРКА ОБОРУДОВАНИЯ

ВНИМАНИЕ! Во время крепления винтов и болтов не следует их сильно затягивать. Это необходимо сделать в конце сборки.

Шаг 1

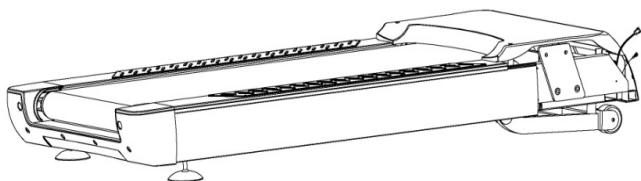

Откройте упаковку, выньте все детали и поместите основную раму на ровную поверхность.

Шаг 2

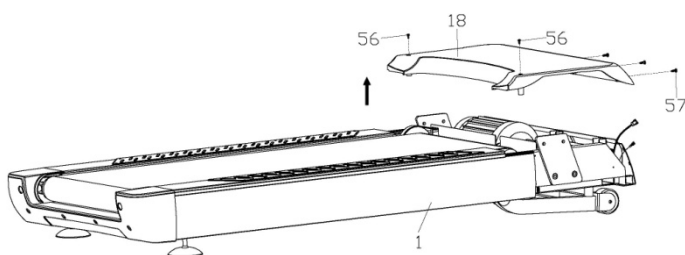

Отверните винты (56), винты (57) и снимите кожух моторного отсека (18) с основной рамы (1).

Шаг 3

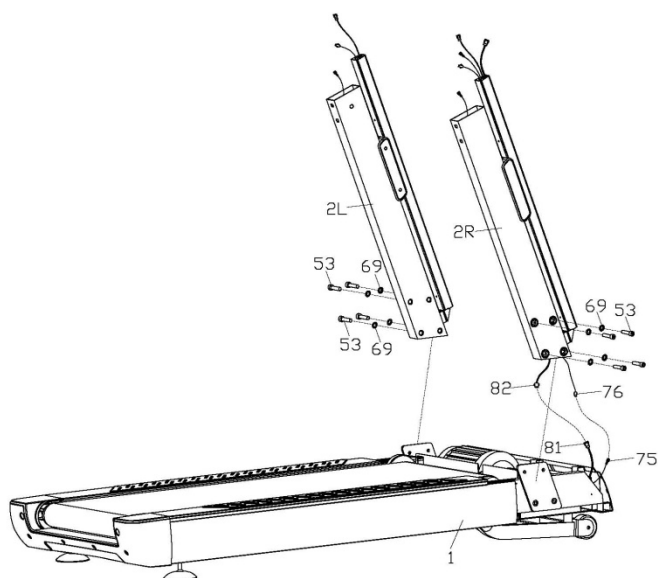

Соедините нижний провод питания задней подсветки (75) с соединительным проводом питания задней подсветки (76) и нижний провод консоли (81) - с соединительным проводом (82).

Прикрепите стойку консоли (2L/R) к основной раме (1) с помощью болтов (53) и шайбами (69).

Примечание: Не затягивайте сейчас болты (53).

Шаг 4

Вставьте поручень (8L/R) к поручню (6), а затем зафиксируйте их плотно с помощью болтов (58) и шайбами (70).

Соедините нижний провод пульсометров (78) и соединительный провод пульсометров (79); зафиксируйте поручень (8L/R) в стойке консоли (2L/R) с помощью болтов (49) и шайб (65).

Примечание: Не затягивайте сейчас болты (49).

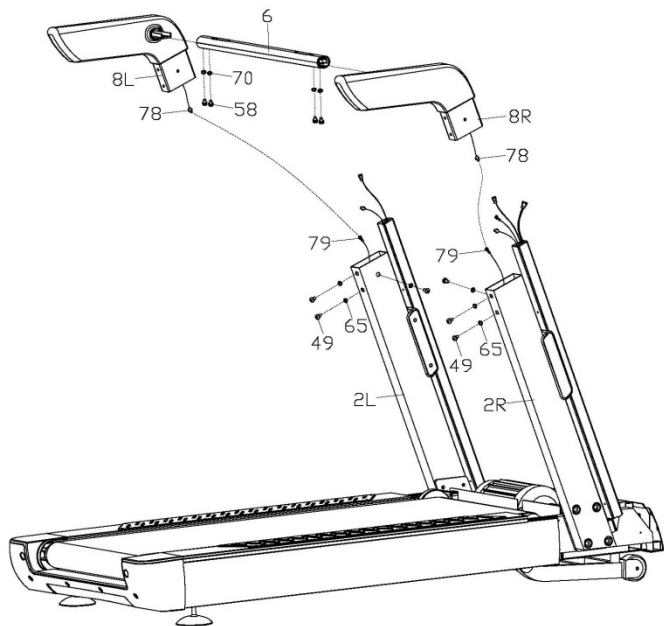

Шаг 5

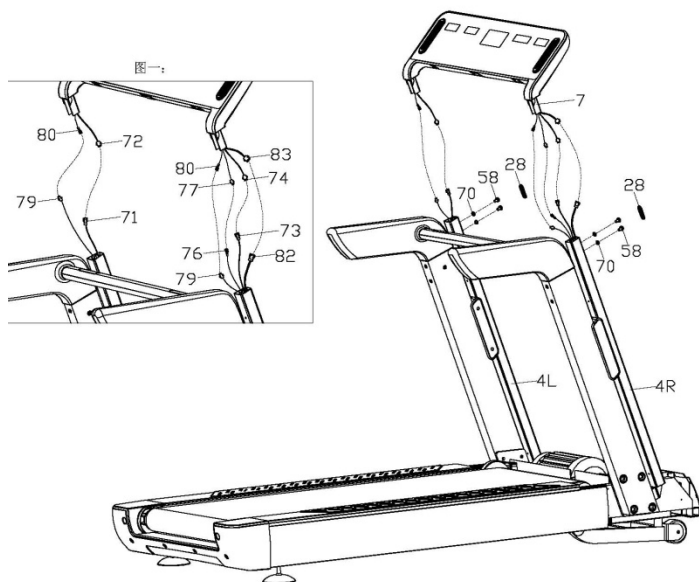

Подключите ниже провода, как показано на рисунке:

Подсоедините нижний провод питания подсветки стойки консоли (71) к верхнему проводу питания подсветки (72).

Подсоедините нижний провод питания подсветки стойки консоли (73) к верхнему проводу питания (74).

Подсоедините соединительный провод питания подсветки переднего кожуха (76) с верхним проводом питания (77). Соедините провод для измерения пульса (79) с верхним проводом пульса (80).

Соедините соединительный провод консоли (82) с верхним проводом консоли (83).

Закрепите консоль (7) на стойке консоли (4L/R) с помощью болтов (58) и шайб (70), а затем установите заглушки (28).

Затяните все винты.

Закрепите боковой кожух (22L/R) на основной раме (1) с помощью винтов (57).

Шаг 6

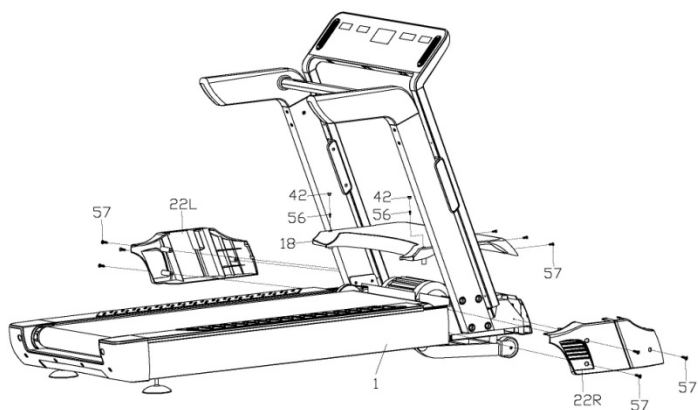

Шаг 7

Установите кожух моторного отсека (18) на основную раму (1) и зафиксируйте кожух моторного отсека (18) на основной раме (1) с помощью винтов (56) и винтов (57).

Вставьте заглушку 1 (42) в отверстия кожуха моторного отсека (18).

Вставьте конец шнура питания (86) в разъем питания (1).

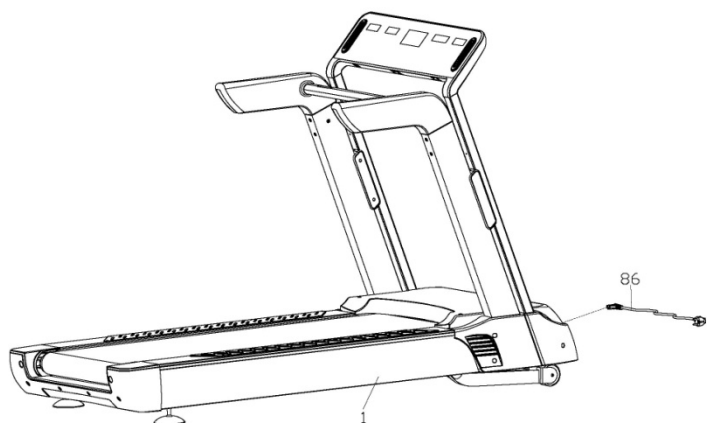

СБОРКА ЗАВЕРШЕНА

РАБОТА С КОНСОЛЬЮ

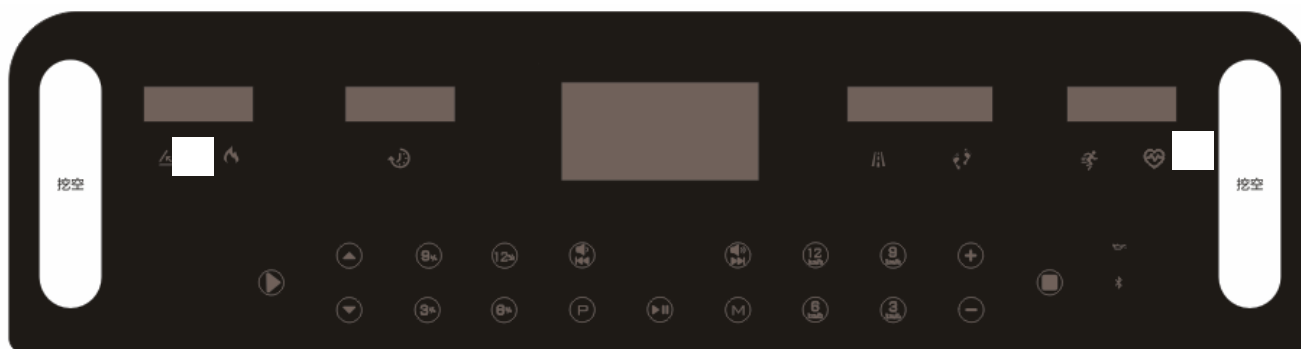

ДИСПЛЕЙ:



- 1 | Угол наклона или калории
- 2 Время тренировки
- 3 | Дистанция и количество шагов
- 4 | Скорость или пульс
- 5 **Центральный точечный дисплей**
- 6 Показывает необходимость смазки

НАЗНАЧЕНИЕ КЛАВИШ:

В режиме ожидания подсветка клавиш и дисплей выключены, для включения дорожки нажмите любую клавишу.

- 1 **PROGRAM** - клавиша программ: 18 предустановленных программ, 3 пользовательские, 3 пульсозависимые, жиросанализатор.
- 2 **MODE** - клавиша режимов для переключения между "0:00", "30:00", "1.0", "50:0" (где "0:00" - ручной режим, "30:00" - обратный отсчет времени, "1.0" - обратный отсчет дистанции, "50:00" - обратный отсчет калорий). Когда выберите необходимый режим тренировки, отрегулируйте начальные параметры скорости и угла наклона, после этого нажмите - для начала тренировки.
- 3 **START** - начало тренировки на низкой скорости 1.0km/h.
- 4 **STOP** - остановка тренировки с медленной остановкой бегового полотна.
- 5 | **INCLINE +/-**: изменение угла наклона тренировки.
- 6 | **SPEED +/-**: изменение скорости тренировки.
- 7 **Быстрые клавиши:** , , , - установка фиксированного значения угла наклона.
- 8 **Быстрые клавиши:** , , , - установка фиксированного значения скорости.
- 9 , , :
 - Старт/Пауза.
 - Предыдущая композиция (короткое нажатие) / Уменьшение громкости (длинное нажатие).
 - Следующая композиция (короткое нажатие) / Увеличение громкости (длинное нажатие).

10 Переключение километров в мили: для переключения уберите ключ безопасности, нажмите PROGRAM и MODE и удерживайте в течение трех секунд.

11 Предупреждение о смазке : необходимо нажать и удерживать клавишу STOP -  до сброса предупреждения.

ПАРАМЕТРЫ ДИСПЛЕЯ



	Начальное значение	Начальная настройка	Диапазон значений	Диапазон отображения
Время (м:с)	0:00	30:00	5:00-99:00	00:00–99:59
Скорость Метрическая (км/ч) Имперская (мл/ч)	0.0	N/A	N/A	1.0-20.0 KMH 0.6–12.5 MPH
Наклон (%)	0	N/A	N/A	0-15
Дистанция (км/м)	0.00	1.00	0.50-99.9	0.00-99.9
Калории (ккал)	0	50	10-999	0-999

ОПИСАНИЕ ФУНКЦИЙ

Быстрый старт

Нажмите  - Старт, после этого будет трехсекундный обратный отсчет, и беговое полотно начнет движение со скоростью 1km/h.

Во время тренировки можно менять скорость и угол наклона при помощи клавиш:



 - для увеличения скорости,  - для ее уменьшения,
 - для увеличения угла наклона,  - для его уменьшения.

Ручной режим

Нажмите  - Старт, после этого будет трехсекундный обратный отсчет, и беговое полотно начнет движение со скоростью 1km/h и с 0 углом наклона.

Можно менять скорость и угол наклона при помощи клавиш:

 - для увеличения скорости,  - для ее уменьшения,
 - для увеличения угла наклона,  - для его уменьшения.

В режиме ожидания нажмите клавишу  (Mode) - для выбора режима обратного отсчета времени, на дисплее  покажется значение "30:00".

С помощью клавиш , , ,  установите необходимое время (5:00-99:00).

В режиме ожидания дальнейшее нажатие клавиши  (Mode) позволит переключаться между режимами обратного отсчета времени, дистанции и калорий.





После настройки режима нажмите клавишу  - для начала тренировки.

Во время тренировки можно менять скорость и угол наклона при помощи клавиш:

 - для увеличения скорости,  - для ее уменьшения,
 - для увеличения угла наклона,  - для его уменьшения.

Предустановленные программы: 18 предустановленных программ (P01-P18).



В режиме ожидания нажмите на дисплее клавишу выбора программ - , будет показана одна из программ "P01-P18".

После выбора программы будет мигать дисплей времени - , где необходимо установить время тренировки с помощью клавиш: , , , , установите необходимое значение времени (5:00-99:00).

После настройки режима нажмите клавишу  - для начала тренировки.

Во время тренировки можно менять скорость и угол наклона при помощи клавиш:

 - для увеличения скорости,  - для ее уменьшения,

 - для увеличения угла наклона,  - для его уменьшения.

No.		Установленное время / 20 сегментов = Время за сегмент																			
		1	2	3	4	5	6	7	8	9	10	11	12	13	14	15	16	17	18	19	20
P01	Ско- рость	2	3	3	4	5	3	4	5	5	3	4	5	4	4	4	2	3	3	5	3
	На- клон	1	1	2	2	2	3	3	3	2	2	1	2	2	1	1	3	3	2	2	2
P02	Ско- рость	2	4	4	5	6	4	6	6	6	4	5	6	4	4	4	2	2	5	4	2
	На- клон	1	2	2	2	2	3	3	2	2	2	2	2	3	3	3	4	4	3	2	2
P03	Ско- рость	1	3	3	5	5	3	6	6	6	3	6	6	3	3	3	1	3	4	2	1
	На- клон	1	2	2	1	1	2	2	2	1	1	1	1	3	3	3	5	5	2	1	1
P04	Ско- рость	3	5	5	6	7	7	5	7	7	8	8	5	9	5	5	6	6	4	4	3
	На- клон	2	3	3	2	2	3	3	3	2	2	2	2	4	4	4	6	6	3	2	2
P05	Ско- рость	2	4	4	5	6	7	7	5	6	7	8	8	5	4	3	3	6	5	4	2
	На- клон	3	3	3	4	4	5	5	5	4	4	4	4	5	5	3	3	3	2	2	2
P06	Ско- рость	2	4	4	4	5	6	8	8	6	7	8	8	6	4	4	2	5	4	3	2
	На- клон	3	5	5	5	4	4	4	3	3	3	3	4	4	4	3	3	3	4	3	2
P07	Ско- рость	2	3	3	3	4	5	3	4	5	3	4	5	3	3	3	6	6	5	3	3
	На- клон	4	4	4	4	3	3	6	6	6	7	7	8	8	9	9	6	6	5	4	4

P08	Ско- рость	2	3	3	6	7	7	4	6	7	4	6	7	4	4	4	2	3	4	4	2
	На- клон	4	5	5	5	6	6	6	7	8	9	9	9	10	10	10	12	12	8	6	3
P09	Ско- рость	2	4	4	7	7	4	7	8	4	8	9	9	4	4	4	5	6	3	3	2
	На- клон	5	5	5	6	6	6	4	4	6	6	5	5	8	8	9	9	9	7	4	2
P10	Ско- рость	2	4	5	6	7	5	4	6	8	8	6	6	5	4	4	2	4	4	3	3
	На- клон	5	6	6	6	7	5	8	8	4	4	4	5	5	8	8	10	10	8	6	3
P11	Ско- рость	2	5	8	10	7	7	10	10	7	7	10	10	5	5	9	9	5	5	4	3
	На- клон	4	5	3	2	6	6	2	2	2	2	2	4	5	6	3	2	5	5	2	0
P12	Ско- рость	3	4	9	9	5	9	5	8	5	9	7	5	5	7	9	9	5	7	6	3
	На- клон	1	2	3	2	3	5	5	0	0	2	3	5	7	3	3	5	6	5	3	3
P13	Ско- рость	3	3	4	4	5	5	6	6	7	7	8	8	9	6	5	5	4	4	3	3
	На- клон	1	1	3	3	5	5	7	7	9	9	11	11	9	3	5	5	3	3	1	1
P14	Ско- рость	3	4	5	6	7	6	5	4	7	9	9	7	6	9	8	7	6	5	4	3
	На- клон	0	3	3	5	5	7	7	9	9	7	7	5	5	7	7	5	5	3	3	0
P15	Ско- рость	9	9	9	8	8	8	7	7	7	6	6	6	5	7	8	8	8	9	9	9
	На- клон	0	1	2	1	2	3	3	2	1	2	2	2	0	2	3	2	3	3	2	0
P16	Ско- рость	8	8	9	9	10	10	12	12	12	12	12	12	11	12	10	10	9	9	8	8
	На- клон	0	0	0	0	1	1	0	0	0	1	1	0	0	0	1	1	0	0	0	0
P17	Ско- рость	1	2	3	4	5	6	7	8	9	10	11	12	11	2	3	4	5	6	5	4
	На- Клон	0	0	0	0	3	3	0	0	0	3	3	0	0	0	3	3	0	0	0	0

P18	Ско- рость	6	6	6	4	4	4	8	8	8	10	10	10	8	6	8	8	8	6	6	6
	На- клон	0	1	1	2	2	2	0	0	0	1	1	1	0	0	1	1	1	0	0	0

Пользовательские программы

В режиме ожидания нажмите на дисплее клавишу выбора программ **P**, будет показана одна из программ "U01-U03", нажмите **M** для начала настройки выбранной программы. После выбора программы будет мигать первый временной период, который необходимо настроить с помощью клавиш: **▲**, **▼**, установите необходимое значение угла наклона, а с помощью **+** и **-** - необходимое значение скорости. Нажатие **M** установит настройку и переместит на следующий интервал. Так необходимо настроить все 20 периодов.

После настройки режима нажмите клавишу **▶** - для начала тренировки.

Во время тренировки можно менять скорость и угол наклона при помощи клавиш:

- +** - для увеличения скорости, **-** - для ее уменьшения,
- ▲** - для увеличения угла наклона, **▼** - для его уменьшения.

Пульсозависимые программы (HRC)

В режиме ожидания нажмите на дисплее клавишу выбора программ - **P**, будет показана одна из программ: HP1, HP2, HP3, нажмите **M** - для начала настройки возраста или целевого пульса, как показано в таблице:

Возраст	Целевая зона (L-H)			Возраст	Целевая зона (L-H)			Возраст	Целевая зона (L-H)		
	Ниж- няя	Сред- няя	Макси- мум		Ниж- няя	Сред- няя	Макси- мум		Ниж- няя	Сред- няя	Макси- мум
15	123	123	195	37	110	110	174	59	97	97	153
16	122	122	194	38	109	109	173	60	96	96	152
17	122	122	193	39	109	109	172	61	95	95	151
18	121	121	192	40	108	108	171	62	95	95	150
19	121	121	191	41	107	107	170	63	94	94	149
20	120	120	190	42	107	107	169	64	94	94	148
21	119	119	189	43	106	106	168	65	93	93	147
22	119	119	188	44	106	106	167	66	92	92	146
23	118	118	187	45	105	105	166	67	92	92	145
24	118	118	186	46	104	104	165	68	91	91	144
25	117	117	185	47	103	103	164	69	91	91	143
26	116	116	184	48	103	103	163	70	90	90	143
27	116	116	183	49	103	103	162	71	89	90	142
28	115	115	182	50	102	102	162	72	89	90	141
29	115	115	181	51	101	101	161	73	88	90	140
30	114	114	181	52	101	101	160	74	88	90	139
31	113	113	180	53	100	100	159	75	87	90	138

32	113	113	179	54	100	100	158	76	86	90	137
33	112	112	178	55	99	99	157	77	86	90	136
34	112	112	177	56	98	98	156	78	85	90	135
35	111	111	176	57	98	98	155	79	85	90	134
36	110	110	175	58	97	97	154	80	84	90	133

Начало тренировки - с 0 наклона и низкой скорости. Первую минуту - разогрев, во время которого наклон и скорость можно менять в ручном режиме. После разогрева, если пульс пользователя меньше целевого, скорость будет увеличиваться по 0.5KM/H; когда скорость достигнет максимума, то начнет изменяться наклон по 1% в автоматическом режиме. Если пульс пользователя больше целевого, то будет вначале уменьшаться угол наклона, пока не достигнет 0, а далее будет уменьшена скорость.

Максимальная скорость: HP1 - 8.0KM/H, HP2 - 10.0KM/H и HP3 - 12.0KM/H.

ВНИМАНИЕ: Сбор данных может быть неточным при использовании HRC с воспроизведением музыки.

Жиροанализатор (BODY FAT)

В режиме ожидания нажмите на дисплее клавишу выбора программ - **P**, будет показана одна из программ "FAT", нажмите **M** - для начала настройки выбранной программы. После выбора программы будет мигать первый параметр F1 (пол), который необходимо настроить с помощью клавиш: **▲**, **▼**, **+**, **-**. Нажатие **M** установит настройку и переместит на следующие параметры F2 (возраст), F3 (рост), F4 (вес), F5 (тест жиροанализатора). Так необходимо настроить 4 параметра.

F - 1	Пол	01 (М)	02 (Ж)
F - 2	Возраст	10-99	
F - 3	Рост	100-200	
F - 4	Вес	20-150	
F - 5	Индекс массы	≤19	Недовес
	Индекс массы	=(20-24)	Нормальный
	Индекс массы	=(25-29)	Перевес
	Индекс массы	≥30	Ожирение

BLUETOOTH-ПРИЛОЖЕНИЕ (ОПЦИЯ)

Найдите «Sports show» в магазине приложений, загрузите и установите (или отсканируйте код qr для загрузки). Зарегистрируйтесь и войдите в свой аккаунт.



ОШИБКИ

Ошибка	Возможная неисправность	Проверка	Решение
E01	Нарушена связь между консолью и платой управления двигателем	Проверьте кабельное соединение	Замените кабель
		Проверьте плотность подключения	Отключите и заново подключите кабель
E04	Внешнее напряжение ниже необходимого	Проверьте: не ниже ли внешнее переменное напряжение, чем 220 В	Прекратите использование изделия и обратитесь за помощью к инженерам-электрикам
E05	Внешнее напряжение выше необходимого	Проверьте: не выше ли внешнее переменное напряжение, чем 220 В	Прекратите использование изделия и обратитесь за помощью к инженерам-электрикам
E06	Токовая защита	Проверьте двигатель и плату управления двигателем	Замените двигатель и плату управления двигателем
E07	Защита перегрузки	Проверьте двигатель и плату управления двигателем	Замените двигатель и плату управления двигателем
E08	Защита от перегрева	Проверьте двигатель и плату управления двигателем	Замените двигатель и плату управления двигателем
E09	Калибровка угла наклона происходит с ошибкой	Проверьте кабель двигателя наклона	Переподключите кабель двигателя наклона
		Кабель поврежден	Замените двигатель наклона
		Ошибка при калибровке	Нажмите кнопку калибровки на плате управления двигателем
E10	Ошибка контроллера EEPROM	24C02 сломана или 24C02 забыли установить	Замените плату двигателя
E15	Нарушена связь между консолью и платой управления двигателем	Проверьте кабельное соединение	Замените кабель
		Проверьте плотность подключения	Отключите и заново подключите кабель

ТЕХНИЧЕСКАЯ СПЕЦИФИКАЦИЯ

ТРЕНИРОВОЧНЫЙ КОМПЬЮТЕР

Консоль	LED дисплей + 4 дополнительных LCD дисплея
Язык(и) интерфейса	английский
Показания консоли	тренировочный профиль, время, скорость, дистанция, калории, угол наклона, пульс, шагомер, жиросанализатор Body Fat
Общее количество программ	28
Тренировочные программы	18 тренировочных профилей, 3 целевые тренировки (время, скорость, дистанция)
Пульсозависимые программы	3
Пользовательские программы	3
Ручной режим	есть
Интернет	нет
Интеграционные технологии	нет
Мультимедиа	воспроизведение аудио файлов, встроенные динамики (5 Ватт)
Разъемы	USB, AUX (для MP3-плееров и смартфонов)
Измерение пульса	сенсорные датчики, беспроводной Polar™ совместимый приемник
Управление на поручнях	нет
Вентилятор	нет
Подставка под планшет	есть
Зарядка смартфона	есть

ДИНАМИЧЕСКИЕ СВОЙСТВА

Тип	электрическая
Двигатель	4 л. с. Leeson (переменный ток AC)
Пиковая мощность	6,9 л. с.
Скорость	1-22 км/ч
Регулировка угла наклона	электрическая

Угол наклона	0-15%
Беговое полотно	2,8 мм
Размер бегового полотна	157*56 см
Дека	26 мм, парафинированная
Система амортизации	нет

ИСПОЛЬЗОВАНИЕ И ХРАНЕНИЕ

Макс. вес пользователя	180 кг
Складывание	нет
Компенсаторы неровностей пола	есть
Транспортировочные ролики	есть
Размер в рабочем состоянии (Д*Ш*В)	210*90*139 см
Размер в сложенном виде (Д*Ш*В)	нет
Вес нетто	167 кг
Питание	сеть 220 вольт
Энергосбережение	есть
Профиль рамы	антикоррозийная обработка, покраска в 1 слой
Тип пластика	АБС-пластик из исходного сырья

ТРАНСПОРТИРОВОЧНЫЕ ДАННЫЕ

Упаковка	1 коробка (прочный прессованный картон с усиленными фанерными вставками)
Габариты	228*96*38 см
Объем	0,830 куб. м
Вес брутто	194 кг

ПРОИЗВОДИТЕЛЬ

Производитель	Jörgen Svensson, Швеция
Страна изготовления	КНР

Производитель оставляет за собой право вносить изменения в конструкцию тренажера, не ухудшающие значительно его основные технические характеристики.

**Последняя версия Руководства пользователя доступна на сайте:

www.jorgen-svensson.com

Все актуальные изменения в конструкции либо технических спецификациях изделия отражены на официальном сайте продавца ООО «Джей Эс»:

www.jorgen-svensson.com

Тренажер соответствует требованиям ТР ТС 004/2011 «О безопасности низковольтного оборудования», утвержден Решением Комиссии Таможенного союза от 16 августа 2011 года №768, ТР ТС «Электромагнитная совместимость технических средств», утвержден Решением Комиссии Таможенного союза от 09 декабря 2011 года №879.

ВНИМАНИЕ!

ТРЕНАЖЕР ПРЕДНАЗНАЧЕН ДЛЯ КОММЕРЧЕСКОГО ИСПОЛЬЗОВАНИЯ!

